

ИННОВАЦИОННЫЕ
СИСТЕМЫ
ВОДОСНАБЖЕНИЯ
И ОТОПЛЕНИЯ



СИСТЕМА **KAN-therm**

Каталог

RU 03/2016



ТЕХНОЛОГИЯ УСПЕХА



ISO 9001

Оглавление

СИСТЕМА KAN-therm Push/Push Platinum.....	5
СИСТЕМА KAN-therm Press/KAN-therm Press LBP	31
СИСТЕМА KAN-therm PP	55
СИСТЕМА KAN-therm - коллекторные группы, шкафы и дополнительные элементы....	71
СИСТЕМА KAN-therm Steel	93
СИСТЕМА KAN-therm Inox.....	113
Теплый пол в Системе KAN-therm	133
СИСТЕМА KAN-therm - перечень кодов артикулов.....	157

Настоящая торговая информация действительна с 1 марта 2016 г.
Предыдущие издания теряют свою актуальность от вышеуказанной даты.
KAN Sp. z o.o. оставляет за собой право на внесение изменений в любое время.

© Авторские права принадлежат KAN Sp. z o.o. Все права защищены. Текст, изображения, графика и их композиционное размещение в изданиях KAN Sp. z o.o. являются объектами авторского права.

СИСТЕМА KAN-therm

Push

Система KAN-therm Push уже свыше 25 лет безотказно работает в самых престижных зданиях и в элитных жилых комплексах в России и по всей Европе



* по сравнению с инсталляционными системами с большим сужением диаметра

на
30%
БОЛЬШЕ
ПОТОК*



Эстетичность и комфорт

Трубы и фитинги могут скрываться в строительных конструкциях (стенах, полах), благодаря чему они не влияют на общий вид помещений. Конструкция фитингов, а также техника соединений значительно снижает риск возникновения шумов в системе, что способствует улучшению акустических характеристик всей системы – подтверждено испытаниями.

Проверенное качество

Система KAN-therm Push – это более 30 миллионов смонтированных и действующих безаварийно соединений. Ежедневно и незаметно обеспечивает тепло, гарантируя комфорт для наших родных и близких.

KAN-therm T50

Высокая долговечность Системы подтверждена сверхтребовательным тестом KAN-therm T50. Система подвергается воздействию постоянного высокого давления и резко изменяющейся экстремальной температуры, благодаря чему моделируется 50-летний срок эксплуатации системы.

Гарантия

Высокое качество элементов, долговечность и надежность – это главные факторы, влияющие на срок гарантии. Система KAN-therm Push, одна из немногих систем на рынке, на которую распространяется гарантия сроком до 15 лет (для Системы KAN-therm Push Platinum). Дополнительным обеспечением этой гарантии является страховой полис ОС, оформленный на сумму 30 миллионов злотых.



ТЕХНОЛОГИЯ УСПЕХА



ISO 9001

Технология PUSH & SEAL

Уникальная и единственная в своем роде техника соединения трубы с фитингом - без o-ring-ов! Она заключается в достижении 100% герметичности соединения без использования дополнительных уплотнений типа o-ring в конструкции фитинга.

Безопасная конструкция

Долговременная герметичность и механическая прочность благодаря специальной конструкции штуцера и 4-точечному уплотнению.

Лучшая акустика

Низкий риск возникновения шума в системе - оборудование, смонтированное в Системе KAN-therm Push, соответствует акустическим требованиям нормы PN-87/B-02151/02 „Строительная акустика. Защита от шума помещений в зданиях”.

Гигиена

Конструкция соединения исключает образование „мертвых зон”, способствующих развитию бактерий рода Legionella.

Максимальный поток

Специальная конструкция штуцера фитинга и уникальная техника монтажа типа PUSH минимизирует заужение прохода в месте соединения трубы с фитингом.

Лучшая гидравлика

По сравнению с трубопроводными системами с большим заужением диаметра в месте соединения (например, системы типа „Press”), Система KAN-therm Push обеспечивает значительное уменьшение местных сопротивлений потоку, а также гарантирует экономию затрат, связанных с монтажом и эксплуатацией инженерных систем.

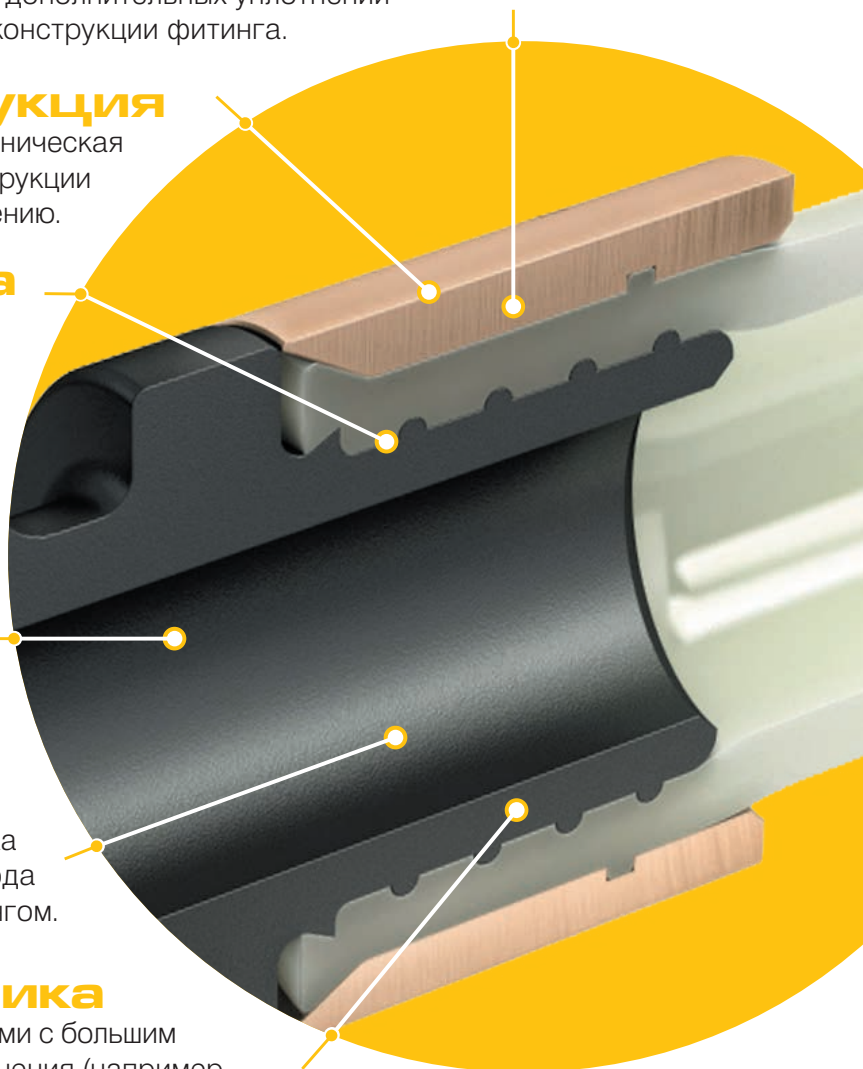

ТЕХНОЛОГИЯ УСПЕХА



ISO 9001

СИСТЕМА **KAN-therm**

**Незамерзающий
садовый кран DN15**



SYSTEM
KAN-therm

НЕ ЗАМЕРЗАЕТ
НОВИНКА
кран
для полива
сада



Удобство и безопасность

Садовый кран с защитой от замерзания

- Благодаря уникальной конструкции, кран защищен от разрыва при воздействии низких температур.
- Кран сертифицирован DVGW и имеет польский гигиенический сертификат PZH.
- Эстетичный никелированный маховик в любой момент можно заменить ключом с защитой от кражи воды.

ТЕХНОЛОГИЯ УСПЕХА



ISO 9001

Предназначение - для питьевой воды и подачи воды для полива

Устойчивый к замерзанию садовый кран DN15 может применяться в системах питьевого водоснабжения и должен монтироваться в наружных стенах, толщиной от 100 до 478 мм. Оснащен штуцером с резьбой $\frac{3}{4}$ " для подсоединения поливочного шланга.

Кран имеет встроенное приспособление спуска воды, которое гарантирует слив воды независимо от времени года, даже при подключенном шланге. Кран легко монтируется, благодаря встроенному самозащелкивающемуся соединению „click”. В комплект входят маховик и ключ с защитой.

Преимущества:

- Компактность
- Установка для стен толщиной от 100 до 478 мм
- Возможность подгонки длины
- Простой монтаж, благодаря встроенному самозащелкивающемуся соединению „click”
- Гарантированная защита от замерзания, даже с присоединенным поливочным шлангом
- Встроенный обратный клапан с защитой от повторного подсоса воды
- Обслуживание с помощью маховика или ключа с защитой
- Устойчив к коррозии
- Сертификаты DVGW и PZH

Материалы:

Корпус:	Хромированная латунь
Маховик:	Хромированный сплав цинка
Ключ + насадка:	Полиамид, армированный стекловолокном
Трубка:	Медь
Внутренняя трубка:	Медь
Фланец:	Полиамид, армированный стекловолокном
O-ring прокладка:	EPDM

Технические данные:

Внутреннее соединение - $\frac{1}{2}$ "

Наружное соединение - $\frac{3}{4}$ "

Максимальное давление - PN10

Сертификаты:



L = 500 мм

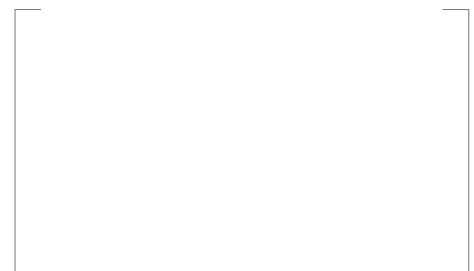
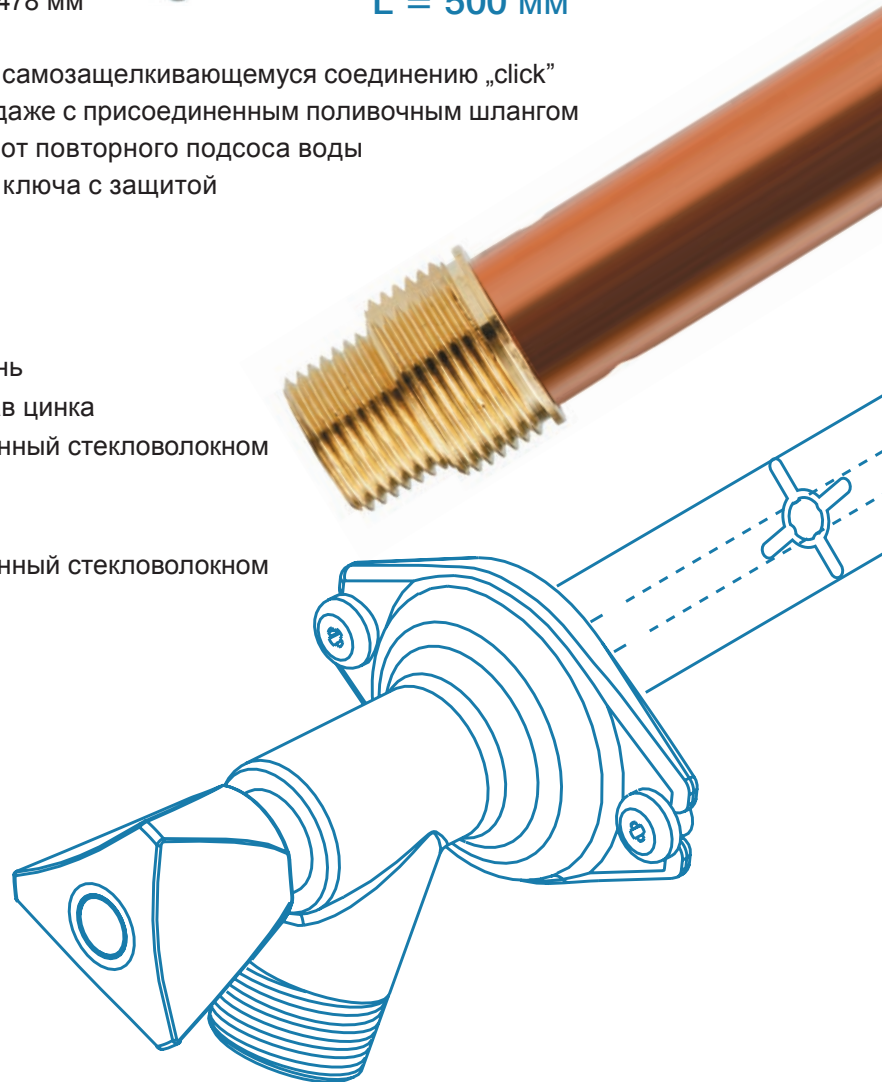

ТЕХНОЛОГИЯ УСПЕХА



ISO 9001

Ø 12-32 mm



СИСТЕМА **KAN-therm**

Push Push Platinum

Надежность и долговечность
для вашего дома



ТЕХНОЛОГИЯ УСПЕХА



ISO 9001

Оглавление

Система KAN-therm Push/Push Platinum	3
Система KAN-therm Push/Push Platinum	4
Система KAN-therm Push	15
Система KAN-therm Push - свинчиваемые соединения	16
Инструмент для соединений Push	22

Система **KAN-therm** Push/Push Platinum

Общая информация

Система PE-RT KAN-therm Push/Push Platinum - это комплексная инсталляционная система, состоящая из полиэтиленовых труб PE-Xc, PE-RT и PE-Xc/Al/PE-HD Platinum, а также фасонных изделий из полимера PPSU или латуни в диапазоне диаметров Ø12-32 мм.

Соединение Push выполняется путем вставки соединителя в расширенный конец трубы, а затем натягивания латунного кольца с помощью ручного или гидравлического пресса. Эта техника не требует дополнительного уплотнения, гарантирует идеальную герметичность и прочность системы.

Система предназначена для внутреннего оборудования холодного и горячего водоснабжения и водяного отопления.

Система KAN-therm Push/Platinum характеризуется рядом достоинств:

- эксплуатационная долговечность свыше 50-ти лет,
- стойкость к «зарастанию» труб котловым камнем,
- нечувствительность к гидравлическим ударам,
- высокая гладкость внутренней поверхности,
- микробиологическая и физиологическая нейтральность в системах питьевого водоснабжения,
- материалы дружелюбны к окружающей среде,
- быстрый и несложный монтаж,
- малый вес,
- возможность замоноличивания соединений в строительных конструкциях,
- эффективная защита от диффузии кислорода,
- единая система фитингов.

Система KAN-therm Push/ Push Platinum

труба многослойная PE-Xc/Al/PE-HD Push Platinum соотв. PN-EN ISO 21003 для системы ц.о., холодного и горячего водоснабжения

ГРУППА: C

Размер	*	Код арт.	Кол. м в бухте/в палете	Ед.	Цена €/Ед.
14×2		0.1420	200/3000	м	2,00
18×2,5		0.1825	200/3000	м	2,59
25×3,5		0.2535	50/750	м	5,54
32×4,4		0.3244	25/375	м	8,23



труба PE-Xc соотв. DIN 16892/93 с антидиффузионной защитой соотв. DIN 4726 для системы ц.о., холодного и горячего водоснабжения

ГРУППА: C

Размер	*	Код арт.	Кол. м в бухте/в палете	Ед.	Цена €/Ед.
12×2		0.2144	200/4000	м	1,48
14×2		0.2145	200/4000	м	1,61
18×2		0.2148	200/3000	м	1,85
18×2,5		0.9119	200/3000	м	1,85
25×3,5		0.9127	50/1000	м	3,98
32×4,4		0.9133	25/500	м	6,10



труба PE-Xc соотв. DIN 16892/93 с антидиффузионной защитой соотв. DIN 4726 в отрезках для системы ц.о., холодного и горячего водоснабжения

ГРУППА: C

Размер	*	Код арт.	Кол. м в бухте/в палете.	Ед.	Цена €/Ед.
32×4,4		0.9135	5/50	м	6,10



труба PE-Xc соотв. DIN 16892/93 с антидиффузионной защитой соотв. DIN 4726 - в теплоизоляции 6 мм для системы ц.о., холодного и горячего водоснабжения

ГРУППА: C

Размер	*	Код арт.	Кол. м в бухте/в палете.	Ед.	Цена €/Ед.
12×2 красная		0.2144-6C	50	м	2,11
12×2 синяя		0.2144-6N	50	м	2,11
14×2 красная		0.2145-6C	50	м	2,42
14×2 синяя		0.2145-6N	50	м	2,42
18×2 красная		0.2148-6C	50	м	2,86
18×2 синяя		0.2148-6N	50	м	2,86
18×2,5 красная		0.9119-6C	50	м	2,86
18×2,5 синяя		0.9119-6N	50	м	2,86



$\lambda = 0,036$ (Вт/мК)

труба PE-RT с антидиффузионной защитой соотв. DIN 4726 для системы ц.о., холодного и горячего водоснабжения

ГРУППА: C

Размер	*	Код арт.	Кол. м в бухте/в палете.	Ед.	Цена €/Ед.
12×2		0.2174	200/4000	м	1,10
14×2		0.2175	200/4000	м	1,21
18×2		0.2178	200/3000	м	1,32
18×2,5		0.2177	200/3000	м	1,37
25×3,5		0.9226	50/1000	м	3,28
32×4,4		0.9228	25/500	м	5,89

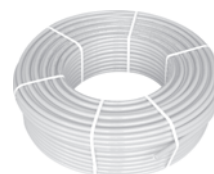

* по запросу - срок поставки до 4 недель

** по специальному заказу

*** элементы доступны до исчерпания запасов

**труба PE-RT с антидиффузионной защитой соотв. DIN 4726
- в теплоизоляции 6 мм для системы ц.о., холодного и горячего
водоснабжения**

ГРУППА: С

Размер	*	Код арт.	Кол. м в бухте/в палете.	Ед.	Цена €/Ед.
14×2 красная		0.2175-6C	50	м	2,09
14×2 синяя		0.2175-6N	50	м	2,09
18×2 красная		0.2178-6C	50	м	2,33
18×2 синяя		0.2178-6N	50	м	2,33
18×2,5 красная		0.2177-6C	50	м	2,33
18×2,5 синяя		0.2177-6N	50	м	2,33
25×3,5 красная	*	0.9226-6C	25	м	4,40
25×3,5 синяя	*	0.9226-6N	25	м	4,40
32×4,4 красная	*	0.9228-6C	25	м	6,86
32×4,4 синяя	*	0.9228-6N	25	м	6,86

* по специальному заказ (поставка в течение 4 недель)



$\lambda = 0,036$ (Вт/мК)

труба защитная гофрированная (пешель) - синяя

ГРУППА: А

Размер	Размер наружный	*	Код арт.	Кол. м. в бухте	Ед.	Цена €/Ед.
12-14	23		1904N	100	бухты	24,00
16-18	25		1900N	50	бухты	13,00
20	28		1906N	50	бухты	14,50
25-26	35		1901N	50	бухты	24,00
32	43		1908N	50	бухты	37,00
40	50		1910N	25	бухты	27,00

Внимание: Применять для холодного и горячего водоснабжения, а также центрального отопления в качестве защитной трубы при заливке трубопроводов в бетон.



труба защитная гофрированная (пешель) - красная

ГРУППА: А

Размер	Размер наружный	*	Код арт.	Кол. м. в бухте	Ед.	Цена €/Ед.
12-14	23		1904C	100	бухты	24,00
16-18	25		1900C	50	бухты	13,00
20	28		1906C	50	бухты	14,50
25-26	35		1901C	50	бухты	24,00
32	43		1908C	50	бухты	37,00
40	50		1910C	25	бухты	27,00

Внимание: Применять для холодного и горячего водоснабжения, а также центрального отопления в качестве защитной трубы при заливке трубопроводов в бетон.



* по запросу - срок поставки до 4 недель

** по специальному заказу

*** элементы доступны до исчерпания запасов

**трубная теплоизоляция с полимерной защитной пленкой
(толщина изоляции 6 мм)**

ГРУППА: А

Размер	*	Код арт.	Кол-во метр. в отрезке	Ед.	Цена €/Ед.
12 красная		OTUC6M12-2	2	м	по запросу
12 синяя		OTUN6M12-2	2	м	по запросу
15 красная		OTUC6M15-2	2	м	0,48
15 синяя		OTUN6M15-2	2	м	0,48
18 красная		OTUC6M18-2	2	м	0,58
18 синяя		OTUN6M18-2	2	м	0,58
22 красная		OTUC6M22-2	2	м	0,64
22 синяя		OTUN6M22-2	2	м	0,64
28 красная		OTUC6M28-2	2	м	0,82
28 синяя		OTUN6M28-2	2	м	0,82
35 красная		OTUC6M35-2	2	м	0,90
35 синяя		OTUN6M35-2	2	м	0,90
12 красная		OTUC6M12	10	м	2,56
12 синяя		OTUN6M12	10	м	2,56
15 красная		OTUC6M15	10	м	2,72
15 синяя		OTUN6M15	10	м	2,72
18 красная		OTUC6M18	10	м	3,14
18 синяя		OTUN6M18	10	м	3,14
22 красная		OTUC6M22	10	м	3,30
22 синяя		OTUN6M22	10	м	3,30
28 красная		OTUC6M28	10	м	3,56
28 синяя		OTUN6M28	10	м	3,56
35 красная		OTUC6M35	10	м	4,36
35 синяя		OTUN6M35	10	м	4,36



кольцо латунное натяжное Push

ГРУППА: А

Размер	*	Код арт.	Кол. шт. в пакете/коробке	Ед.	Цена €/Ед.
12×2А		9014.490	50/700	шт.	0,50
14×2А		9006.01	50/700	шт.	0,53
18×2А/18×2,5А		9001.80	50/500	шт.	0,74
25×3,5А		9006.78	20/200	шт.	1,24
32×4,4А		9019.07	10/100	шт.	2,24



Внимание: При монтаже соединителей Push необходимо применять инструмент для монтажа труб с соответствующими вкладышами (имеется возможность закупки или прокат инструмента в отделах фирмы KAN).

соединитель двухсторонний PPSU Push

ГРУППА: А

Размер	*	Код арт.	Кол. шт. в пакете/коробке	Ед.	Цена €/Ед.
14×2 / 14×2		9019.23	20/200	шт.	2,27
18×2,5 / 14×2		9019.27	20/200	шт.	2,46
18×2,5 / 18×2,5		9019.26	20/160	шт.	2,80
18×2 / 14×2		9019.25	20/200	шт.	2,35
18×2 / 18×2		9019.24	20/160	шт.	2,80
25×3,5 / 18×2		9019.29	10/100	шт.	3,56
25×3,5 / 18×2,5		9019.30	10/100	шт.	3,72
25×3,5 / 25×3,5		9019.28	10/100	шт.	4,33



* по запросу - срок поставки до 4 недель | ** по специальному заказу | *** элементы доступны до исчерпания запасов

соединитель двухсторонний латунный Push**ГРУППА: А**

Размер	*	Код арт.	Кол. шт. в пакете/коробке	Ед.	Цена €/Ед.
12×2 / 12×2		9014.610	50/700	шт.	1,96
14×2 / 12×2		9016.250	50/500	шт.	2,03
14×2 / 14×2	*	9006.06	50/500	шт.	3,72
18×2,5 / 14×2	*	9019.130	20/400	шт.	4,44
18×2,5 / 18×2,5	*	9006.08	20/400	шт.	4,22
18×2 / 14×2	*	9006.060R	20/400	шт.	4,44
18×2 / 18×2	*	9001.86	20/300	шт.	4,22
25×3,5 / 18×2	*	9023.06	20/200	шт.	4,84
25×3,5 / 18×2,5	*	9006.11CN	20/200	шт.	4,84
25×3,5 / 25×3,5	*	9006.10	10/100	шт.	5,39
32×4,4 / 25×3,5		9019.120	5/70	шт.	8,98
32×4,4 / 32×4,4		9019.050	5/60	шт.	9,40

* по специальному заказ (поставка в течение 4 недель)

**соединитель латунный Push - сервисный элемент****ГРУППА: А**

Размер	*	Код арт.	Кол. шт. в пакете/коробке	Ед.	Цена €/Ед.
18×2 / 18×2,5		9006.12KPL	1/50	шт.	4,12

Внимание:

В комплекте с соединителем идут 2 натяжных кольца KAN-therm Push 18 мм (арт. 9001.80)



тройник PPSU Push
ГРУППА: А

Размер	*	Код арт.	Кол. шт. в пакете/коробке	Ед.	Цена €/Ед.
12×2 / 12×2 / 12×2		9014.650	20/200	шт.	2,82
14×2 / 12×2 / 12×2		9014.570	20/200	шт.	2,93
14×2 / 12×2 / 14×2		9014.560	20/200	шт.	2,93
14×2 / 14×2 / 14×2		9018.250	10/100	шт.	3,12
14×2 / 18×2 / 14×2		9018.700	10/100	шт.	3,54
18×2,5 / 14×2 / 14×2		9018.730	10/80	шт.	3,25
18×2,5 / 14×2 / 18×2,5		9018.720	10/80	шт.	3,65
18×2,5 / 18×2,5 / 18×2,5		9018.020	10/80	шт.	3,43
18×2,5 / 25×3,5 / 18×2,5		9018.240	5/40	шт.	5,02
18×2 / 14×2 / 14×2		9018.220	10/80	шт.	3,25
18×2 / 14×2 / 18×2		9018.210	10/80	шт.	3,65
18×2 / 18×2 / 18×2		9018.010	10/80	шт.	3,43
18×2 / 25×3,5 / 18×2		9018.230	5/40	шт.	5,39
25×3,5 / 14×2 / 18×2		9018.750	5/40	шт.	4,97
25×3,5 / 14×2 / 18×2,5		9018.760	5/40	шт.	4,97
25×3,5 / 14×2 / 25×3,5		9018.740	5/40	шт.	5,17
25×3,5 / 18×2,5 / 18×2,5		9018.070	5/40	шт.	5,39
25×3,5 / 18×2,5 / 25×3,5		9018.080	5/40	шт.	5,46
25×3,5 / 18×2 / 18×2		9018.050	5/40	шт.	5,39
25×3,5 / 18×2 / 25×3,5		9018.060	5/40	шт.	5,46
25×3,5 / 25×3,5 / 25×3,5		9018.030	5/40	шт.	6,58
32×4,4 / 18×2,5 / 25×3,5		9018.510	2/20	шт.	13,81
32×4,4 / 18×2,5 / 32×4,4		9018.530	2/20	шт.	13,81
32×4,4 / 18×2 / 25×3,5		9018.540	2/20	шт.	13,81
32×4,4 / 18×2 / 32×4,4		9018.550	2/20	шт.	13,81
32×4,4 / 25×3,5 / 25×3,5		9018.500	2/20	шт.	13,81
32×4,4 / 25×3,5 / 32×4,4		9018.520	2/20	шт.	13,81
32×4,4 / 32×4,4 / 32×4,4		9018.69	2/20	шт.	13,81



* по запросу - срок поставки до 4 недель

** по специальному заказу

*** элементы доступны до исчерпания запасов

тройник латунный Push

ГРУППА: А

Размер	*	Код арт.	Кол. шт. в пакете/коробке	Ед.	Цена €/Ед.
14×2 / 14×2 / 14×2	**	9006.16B	20/200	шт.	5,41
14×2 / 18×2,5 / 14×2		9013.68	10/120	шт.	3,74
14×2 / 18×2 / 14×2	**	9013.39B	10/150	шт.	6,05
18×2,5 / 12×2 / 12×2		9013.580	10/120	шт.	3,83
18×2,5 / 12×2 / 14×2		9013.660	10/120	шт.	4,12
18×2,5 / 12×2 / 18×2,5		9013.620	10/120	шт.	4,49
18×2,5 / 18×2,5 / 18×2,5	**	9006.18B	10/150	шт.	6,20
18×2 / 12×2 / 12×2		9013.570	10/120	шт.	3,72
18×2 / 12×2 / 14×2		9013.640	10/120	шт.	4,01
18×2 / 12×2 / 18×2		9013.600	10/120	шт.	4,27
18×2 / 14×2 / 14×2	**	9013.10B	10/150	шт.	6,07
18×2 / 14×2 / 18×2	**	9013.11B	10/150	шт.	6,12
18×2 / 18×2 / 14×2		9013.70	10/100	шт.	4,64
18×2 / 18×2 / 18×2	**	9001.79B	10/150	шт.	6,20
18×2 / 25×3,5 / 18×2	**	9013.12B	5/60	шт.	9,95
25×3,5 / 14×2 / 18×2	**	9013.43B	5/60	шт.	8,50
25×3,5 / 14×2 / 25×3,5	**	9013.42B	5/60	шт.	8,69
25×3,5 / 18×2,5 / 18×2,5	**	9006.67B	5/60	шт.	8,76
25×3,5 / 18×2,5 / 25×3,5	**	9006.66B	5/60	шт.	10,03
25×3,5 / 18×2 / 18×2	**	9006.22B	5/60	шт.	8,76
25×3,5 / 18×2 / 25×3,5	**	9006.21	5/60	шт.	10,03
25×3,5 / 25×3,5 / 25×3,5	**	9006.20B	5/60	шт.	10,19
25×3,5 / 32×4,4 / 25×3,5		9013.72	2/20	шт.	13,60
32×4,4 / 14×2 / 32×4,4		9006.680	2/20	шт.	13,60



отвод PPSU Push

ГРУППА: А

Размер	*	Код арт.	Кол. шт. в пакете/коробке	Ед.	Цена €/Ед.
14×2 / 14×2		9018.170	20/300	шт.	2,56
18×2 / 18×2		9018.180	20/160	шт.	3,01
18×2,5 / 18×2,5		9018.190	20/160	шт.	3,01
25×3,5 / 25×3,5		9018.200	5/60	шт.	4,64
32×4,4 / 32×4,4		9018.560	5/30	шт.	11,57



отвод латунный Push

ГРУППА: А

Размер	*	Код арт.	Кол. шт. в пакете/коробке	Ед.	Цена €/Ед.
14×2 / 14×2	**	9006.11B	20/400	шт.	5,15
18×2 / 18×2	**	9001.78B	20/160	шт.	5,44
18×2,5 / 18×2,5	**	9006.13B	20/200	шт.	5,44
25×3,5 / 25×3,5	**	9006.15B	10/80	шт.	10,01



тройник латунный обводной Push

ГРУППА: А

Размер	*	Код арт.	Кол. шт. в пакете/коробке	Ед.	Цена €/Ед.
18×2 / 18×2 / 18×2		9019.33	1/6	шт.	31,92
18×2 / 14×2 / 14×2		9019.34	1/6	шт.	27,96
18×2 / 14×2 / 18×2		9019.35	1/6	шт.	29,48
14×2 / 14×2 / 18×2		9019.36	1/6	шт.	27,96
14×2 / 14×2 / 14×2		9019.32	1/6	шт.	по запросу



Внимание:
Тройник обводной Push - версия никелированная

* по запросу - срок поставки до 4 недель | ** по специальному заказу | *** элементы доступны до исчерпания запасов

заглушка латунная Push

ГРУППА: А

Размер	*	Код арт.	Кол. шт. в пакете/коробке.	Ед.	Цена €/Ед.
14×2		9019.40	50/500	шт.	2,62
18×2		9019.41	20/200	шт.	2,69
18×2,5		9019.42	20/200	шт.	2,69
25×3,5		9019.43	10/150	шт.	3,70
32×4,4		9019.44	5/60	шт.	9,59



элемент для подключения к отопительному прибору, из многослойной трубы, $L_{min} = 500$ мм

ГРУППА: А

Размер	*	Код арт.	Кол. шт. в пакете/коробке	Ед.	Цена €/Ед.
16×2 / 14×2		9027.160	50	шт.	4,75
16×2 / 18×2		9027.170	50	шт.	4,86
16×2 / 18×2,5		9027.180	50	шт.	4,62



отвод латунный Push, с трубкой Cu Ø15 с кронштейном - элемент никелированный

ГРУППА: А

Размер	*	Код арт.	Кол. шт. в пакете/коробке	Ед.	Цена €/Ед.
12×2 $L_{min} = 210$ мм		9016.230	60	шт.	6,78
12×2 $L_{min} = 300$ мм		9016.110	50	шт.	7,55
12×2 $L_{min} = 750$ мм		9016.27	25	шт.	13,78
14×2 $L_{min} = 210$ мм		9014.450	60	шт.	7,04
14×2 $L_{min} = 300$ мм		9016.000	50	шт.	7,42
14×2 $L_{min} = 750$ мм		9016.010	25	шт.	13,42
18×2 $L_{min} = 210$ мм		9014.470	60	шт.	7,21
18×2 $L_{min} = 300$ мм		9016.580	60	шт.	7,61
18×2 $L_{min} = 750$ мм		9016.590	25	шт.	13,73
18×2,5 $L_{min} = 210$ мм		9015.230	60	шт.	7,21
18×2,5 $L_{min} = 300$ мм		9016.020	60	шт.	7,61
18×2,5 $L_{min} = 750$ мм		9016.030	25	шт.	13,73

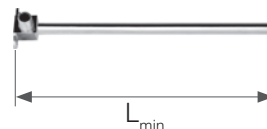

Внимание:

Варианты подключения фасонных изделий с никелированными трубками с любыми видами арматуры описаны в технической части каталога - „Свинчиваемые соединения для труб PE-RT и PE-Xc - Ø12-32 мм“.

отвод латунный Push, спаренный, с трубкой Cu Ø15 с кронштейном - элемент никелированный

ГРУППА: А

Размер	*	Код арт.	Кол. шт. в пакете/коробке.	Ед.	Цена €/Ед.
12×2 $L_{min} = 200$ мм		9016.240	20	шт.	14,96
14×2 $L_{min} = 200$ мм		9014.460	20	шт.	15,76
14×2 $L_{min} = 300$ мм		9015.250	15	шт.	17,14
18×2 $L_{min} = 200$ мм		9014.480	20	шт.	15,76
18×2 $L_{min} = 300$ мм		9015.260	15	шт.	17,14
18×2,5 $L_{min} = 200$ мм		9015.240	20	шт.	15,76
18×2,5 $L_{min} = 300$ мм		9015.270	10	шт.	17,14

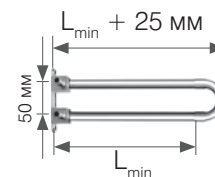

Внимание:

Трубки (по длине) обрезать с помощью минирезака.

Варианты подключения фасонных изделий с никелированными трубками с любыми видами арматуры описаны в технической части каталога - „Свинчиваемые соединения для труб PE-RT и PE-Xc - Ø12-32 мм“.

тройник латунный Push с трубкой Cu Ø15, никелированный,

$L_{\min} = 300$ мм

ГРУППА: А

Размер d1/d2	*	Код арт.	Кол. шт. в упаковке	Ед.	Цена €/Ед.
12×2 / 12×2		9013.49	50	шт.	8,66
14×2 / 14×2		9013.14	50	шт.	7,90
18×2 / 18×2		9001.770	50	шт.	8,40
18×2,5 / 18×2,5		9006.310	50	шт.	8,40
25×3,5 / 25×3,5		9003.700	40	шт.	9,82
32×4,4 / 32×4,4		9019.150	25	шт.	15,10

Внимание:

Все фасонные изделия в никелированном исполнении. При подключении отопительных приборов с помощью редукционных тройников необходимо применять комплект, состоящий из тройника левого и правого. Идентификация редукционного тройника, например, правого, состоит в том, что если смотреть со стороны большего диаметра, то изгиб медной трубки будет направлен вправо. На рисунке показан редукционный тройник левый.

Варианты подключения фасонных изделий с никелированными трубками с любыми видами арматуры описаны в технической части каталога - „Свинчиваемые соединения для труб PE-RT и PE-Xc - Ø12-32 мм“.

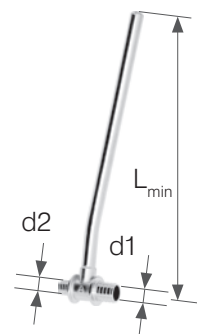

тройник латунный Push с трубкой Cu Ø15, никелированный,

$L_{\min} = 300$ мм, редукционный

ГРУППА: А

Размер d1/d2	*	Код арт.	Кол. шт. в упаковке	Ед.	Цена €/Ед.
14×2 / 12×2 лев.		9013.480	50	шт.	7,90
14×2 / 12×2 прав.		9013.470	50	шт.	7,90
18×2 / 14×2 лев.		9013.16	60	шт.	7,70
18×2 / 14×2 прав.		9013.17	50	шт.	7,70
18×2,5 / 12×2 лев.		9013.560	25	шт.	9,11
18×2,5 / 12×2 прав.		9013.550	25	шт.	9,11
18×2,5 / 14×2 лев.		9013.500	50	шт.	6,97
18×2,5 / 14×2 прав.		9013.510	50	шт.	6,97
25×3,5 / 18×2 лев.		9003.130	40	шт.	9,77
25×3,5 / 18×2 прав.		9003.720	40	шт.	9,77
25×3,5 / 18×2,5 лев.		9013.270	40	шт.	9,77
25×3,5 / 18×2,5 прав.		9013.280	40	шт.	9,77
32×4,4 / 25×3,5 лев.		9019.090	30	шт.	14,52
32×4,4 / 25×3,5 прав.		9019.100	30	шт.	14,52

Внимание:

Все фасонные изделия в никелированном исполнении. При подключении отопительных приборов с помощью редукционных тройников необходимо применять комплект, состоящий из тройника левого и правого. Идентификация редукционного тройника, например, правого, состоит в том, что если смотреть со стороны большего диаметра, то изгиб медной трубки будет направлен вправо. На рисунке показан редукционный тройник левый.

Варианты подключения фасонных изделий с никелированными трубками с любыми видами арматуры описаны в технической части каталога - „Свинчиваемые соединения для труб PE-RT и PE-Xc - Ø12-32 мм“.

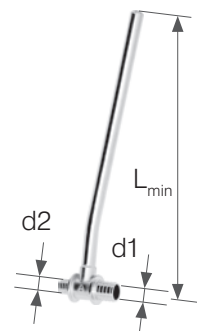

тройник латунный Push с трубкой Cu Ø15, никелированный,

$L_{\min} = 750$ мм

ГРУППА: А

Размер d1/d2	*	Код арт.	Кол. шт. в упаковке	Ед.	Цена €/Ед.
12×2 / 12×2		9013.13	25	шт.	15,07
14×2 / 14×2		9013.15	25	шт.	14,52
18×2 / 18×2		9001.830	25	шт.	15,00
18×2,5 / 18×2,5		9006.320	25	шт.	15,00
25×3,5 / 25×3,5		9003.710	15	шт.	16,24
32×4,4 / 32×4,4		9019.160	10	шт.	20,64

Внимание:

Все фасонные изделия в никелированном исполнении. При подключении отопительных приборов с помощью редукционных тройников необходимо применять комплект, состоящий из тройника левого и правого. Идентификация редукционного тройника, например, правого, состоит в том, что если смотреть со стороны большего диаметра, то изгиб медной трубки будет направлен вправо. На рисунке показан редукционный тройник левый.

Варианты подключения фасонных изделий с никелированными трубками с любыми видами арматуры описаны в технической части каталога - „Свинчиваемые соединения для труб PE-RT и PE-Xc - Ø12-32 мм“.

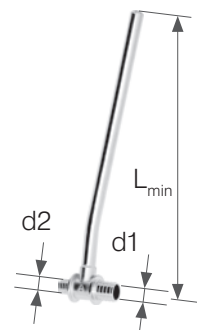

* по запросу - срок поставки до 4 недель

** по специальному заказу

*** элементы доступны до исчерпания запасов

**тройник латунный Push с трубкой Cu Ø15, никелированный,
L_{min} = 750 мм, редуционный**

ГРУППА: А

Размер d1/d2	*	Код арт.	Кол. шт. в упаковке	Ед.	Цена €/Ед.
14×2 / 12×2 лев.		9013.460	25	шт.	16,02
14×2 / 12×2 прав.		9013.440	25	шт.	16,02
18×2 / 14×2 лев.		9013.18	25	шт.	14,89
18×2 / 14×2 прав.		9013.19	25	шт.	14,89
18×2,5 / 14×2 лев.		9013.520	25	шт.	13,68
18×2,5 / 14×2 прав.		9013.530	25	шт.	13,68
25×3,5 / 18×2 лев.		9003.140	20	шт.	15,92
25×3,5 / 18×2 прав.		9003.730	20	шт.	15,92
25×3,5 / 18×2,5 лев.		9013.290	20	шт.	15,66
25×3,5 / 18×2,5 прав.		9013.300	20	шт.	15,66
32×4,4 / 25×3,5 лев.		9019.110	15	шт.	20,11
32×4,4 / 25×3,5 прав.		9019.140	15	шт.	20,11

Внимание:

Все фасонные изделия в никелированном исполнении. При подключении отопительных приборов с помощью редуционных тройников необходимо применять комплект, состоящий из тройника левого и правого. Идентификация редуционного тройника, например, правого, состоит в том, что если смотреть со стороны большего диаметра, то изгиб медной трубки будет направлен вправо. На рисунке показан редуционный тройник левый. Варианты подключения фасонных изделий с никелированными трубками с любыми видами арматуры описаны в технической части каталога - „Свинчиваемые соединения для труб PE-RT и PE-Xc - Ø12-32 мм“.

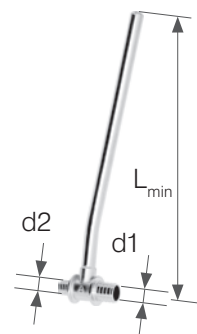

универсальный соединитель на медную трубку

ГРУППА: А

Размер	*	Код арт.	Кол. шт. в пакете/коробке	Ед.	Цена €/Ед.
Ø15 G¾"		9023.10	15/150	шт.	2,40

Внимание:

Универсальный соединитель позволяет подключить металлические трубы (медные, медные никелированные, трубы Систем KAN-therm Steel и Inox) диаметром 15 мм. Новая конструкция позволяет многократное использование соединителя.



гайка и втулка зажимная для медной трубки

ГРУППА: А

Размер	*	Код арт.	Кол. шт. в пакете/коробке	Ед.	Цена €/Ед.
Ø15 G¾"		K-609010	20/300	шт.	1,48

Внимание:

Гайка и втулка применяются с ниппелями и фасонными изделиями для конусных соединений.



конусный соединитель на медную трубку G¾"

ГРУППА: А

Размер	*	Код арт.	Кол. шт. в пакете/коробке	Ед.	Цена €/Ед.
Ø15 G¾"		9023.08	15/150	шт.	2,27

Внимание:

Применяется с фасонными изделиями с резьбой наружной для конусных соединений труб и с агрегатными вентилями.



обжим на медную трубку Ø15

ГРУППА: А

Размер	*	Код арт.	Кол. шт. в пакете/коробке	Ед.	Цена €/Ед.
G¾"		729202W	20/300	шт.	1,56

Внимание:

Обжим используется с корпусом соединителя производства KAN, термостатическими вентилями фирм Honeywell, Herz, Danfoss, а также с некоторыми фасонными изделиями для конусных соединений, имеющих внутреннюю резьбу G1/2".



* по запросу - срок поставки до 4 недель | ** по специальному заказу | *** элементы доступны до исчерпания запасов

корпус соединителя, версия никелированная

ГРУППА: А

Размер	*	Код арт.	Кол. шт. в пакете/коробке	Ед.	Цена €/Ед.
G½"×G½"		9001.35	20/300	шт.	2,16

Внимание:

Корпус соединителя вместе с обжимом на медную трубку Cu Ø15 служит для подключения отопительного прибора типа VK (нижнее подключение) с медной трубкой Ø15. Не допускается соединять латунные соединители с внутренней резьбой трубной цилиндрической (например, G½") с внесистемными элементами с наружной резьбой трубной конусной (например, R½").



заглушка на медную трубку Ø15

ГРУППА: А

Размер	*	Код арт.	Кол. шт. в пакете/коробке	Ед.	Цена €/Ед.
Ø15		9016.34	10/150	шт.	3,78
Ø15 (спаренная)		9016.35	2/50	шт.	12,30

Внимание:

По специальному заказу .

1. Заглушка для испытаний на давление (элементы многократного использования).
2. Заглушка спаренная служит для позиционирования подключения с шагом 50 мм, например, отопительного прибора типа VK.



соединитель латунный Push с манжетой с резьбой наружной

ГРУППА: А

Размер	*	Код арт.	Кол. шт. в пакете/коробке	Ед.	Цена €/Ед.
12×2 G½"		9014.580	10/150	шт.	2,75
14×2 G½"		9006.37K	10/150	шт.	3,14
18×2 G½"		9006.89K	10/150	шт.	3,67
18×2,5 G½"		9006.39K	10/150	шт.	3,67
18×2,5 G¾"		9006.90K	10/150	шт.	4,07
25×3,5 G½"		9014.98	10/100	шт.	4,67
25×3,5 G¾"		9014.220	10/100	шт.	5,12
25×3,5 G1"		9014.200	5/70	шт.	5,83
32×4,4 G1"		9019.030	5/50	шт.	9,98



соединитель PPSU Push, с манжетой, с резьбой внутренней

ГРУППА: А

Размер	*	Код арт.	Кол. шт. в пакете/коробке	Ед.	Цена €/Ед.
14×2 G½"		9019.47	10/120	шт.	3,22
18×2 G½"		9019.31	10/120	шт.	3,46
18×2,5 G½"		9019.46	10/120	шт.	3,46

Внимание:

Не допускается соединять латунные соединители с внутренней резьбой трубной цилиндрической (напр. G1/2") с внесистемными элементами с наружной резьбой трубной конической (напр. R1/2").



соединитель латунный Push, с манжетой с резьбой внутренней

ГРУППА: А

Размер	*	Код арт.	Кол. шт. в пакете/коробке	Ед.	Цена €/Ед.
12×2 G½"		9014.590	10/150	шт.	3,19
14×2 G½"		9014.270	10/150	шт.	3,67
18×2 G½"		9014.280	10/150	шт.	3,98
18×2,5 G½"		9014.290	10/150	шт.	3,98
18×2,5 G¾"		9014.380	10/120	шт.	4,54
25×3,5 G½"		9014.400	10/100	шт.	5,33
25×3,5 G¾"		9014.300	5/70	шт.	5,89
32×4,4 G1"		9019.040	5/50	шт.	10,56

Внимание: Не допускается соединять латунные соединители с внутренней резьбой трубной цилиндрической (напр. G½") с внесистемными элементами с наружной резьбой трубной конической (напр. R½").



* по запросу - срок поставки до 4 недель

** по специальному заказу

*** элементы доступны до исчерпания запасов

отвод латунный Push, с резьбой наружной

ГРУППА: А

Размер	*	Код арт.	Кол. шт. в пакете/коробке.	Ед.	Цена €/Ед.
14×2 / 15Cu - G½"		9029.12	20/200	шт.	4,51
18×2 / 15Cu - G½"		9006.65B	20/200	шт.	5,70
18×2,5 / 15Cu - G½"		9029.11	20/200	шт.	5,70

Внимание:

Отвод Push с резьбой наружной соединять с медной трубкой Ø15 при помощи элементов:
- гайка и втулка зажимная на медную трубку G½" код K-609010.



отвод фиксируемый из PPSU Push (водорозетка), с короткой полимерной заглушкой

ГРУППА: А

Размер	*	Код арт.	Кол. шт. в пакете/коробке.	Ед.	Цена €/Ед.
12×2 G½"		9017.340	5/60	шт.	4,91
14×2 G½"		9017.000	5/60	шт.	5,39
18×2 G½"		9017.010	5/60	шт.	5,68
18×2,5 G½"		9017.020	5/60	шт.	5,68

Внимание:

Отвод фиксируемый продается в комплекте с гайкой М8 и короткой полимерной заглушкой. Короткая полимерная заглушка предназначена только лишь для испытаний герметичности системы. Для герметизации резьбы в фасонных изделиях из PPSU нельзя использовать агрессивные химические средства. Применять только паклю с добавлением паст. Не допускается соединение отводов фиксируемых с внутренней резьбой трубной цилиндрической (напр., G½") с внесистемными элементами с наружной резьбой трубной конической (напр., R½").



отвод латунный фиксируемый Push (водорозетка), с короткой полимерной заглушкой

ГРУППА: А

Размер	*	Код арт.	Кол. шт. в пакете/коробке.	Ед.	Цена €/Ед.
14×2 G½" (K)		9017.030	5/70	шт.	6,42
18×2 G½" (K)		9017.040	5/70	шт.	6,47
18×2 G½" (D)		9017.060	5/60	шт.	9,59
18×2,5 G½" (K)		9017.050	5/70	шт.	6,47
18×2,5 G½" (D)		9017.070	5/60	шт.	9,59

(K) вер. укороченная: a = 41 мм; b = 20 мм

(D) вер. удлиненная: a = 52,5 мм; b = 31,5 мм

Внимание:

Применять для водоснабжения (можно монтировать под штукатурку на монтажных плитках). Отвод фиксируемый может быть использован и в системе центрального отопления при подключении отопительного прибора к выходам из стены (подводка трубопроводов в борозде) с помощью углового вентиля. Не допускается соединять латунные соединители с внутренней резьбой трубной цилиндрической (напр., G½") с внесистемными элементами с наружной резьбой трубной конической (напр., R½").

Отвод фиксируемый продается в комплекте с короткой полимерной заглушкой и монтажным болтом.

Короткая полимерная заглушка предназначена только лишь для испытаний герметичности системы.

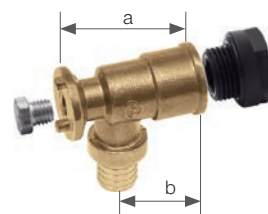

отвод латунный фиксируемый угловой Push (водорозетка), с короткой полимерной заглушкой

ГРУППА: А

Размер	*	Код арт.	Кол. шт. в пакете/коробке	Ед.	Цена €/Ед.
18×2 / 18×2 G½"	*	9017.080	5/60	шт.	10,01
18×2,5 / 18×2,5 G½"		9017.090	5/60	шт.	10,01

Внимание:

Применять для водоснабжения (можно монтировать под штукатурку на монтажных плитках).

Не допускается соединять латунные соединители с внутренней резьбой трубной цилиндрической (напр., G½") с внесистемными элементами с наружной резьбой трубной конической (напр. R½").

Отвод фиксируемый продается в комплекте с короткой полимерной заглушкой и монтажным болтом.

Короткая полимерная заглушка предназначена только лишь для испытаний герметичности системы.



* по запросу - срок поставки до 4 недель

** по специальному заказу

*** элементы доступны до исчерпания запасов

Система KAN-therm Push

отвод фиксируемый с ушками

ГРУППА: А

Размер	*	Код арт.	Кол. шт. в пакете/коробке	Ед.	Цена €/Ед.
25×3,5 G¾"		9017.350	2/30	шт.	12,25



заглушка полимерная для проверки герметичности, короткая - сервисный элемент

ГРУППА: А

Размер	*	Код арт.	Кол. шт. в пакете/коробке	Ед.	Цена €/Ед.
G½"		6095.33	20/300	шт.	0,29

Внимание:

Заглушка имеет собственное уплотнение (O-Ring). Короткая полимерная заглушка предназначена только лишь для испытаний герметичности системы.



тройник латунный Push, с резьбой наружной

ГРУППА: А

Размер	*	Код арт.	Кол. шт. в пакете/коробке	Ед.	Цена €/Ед.
Ø18×2/15Cu - G½"		9006.64B	10/120	шт.	5,44

Внимание:

Тройник Push с резьбой наружной соединять с медной трубкой Ø15 при помощи элементов: - гайка и втулка зажимная на медную трубку Ø15 G½, код K-609010.



плитка монтажная - полимерная

ГРУППА: А

Версия	*	Код арт.	Кол. шт. в пакете/коробке	Ед.	Цена €/Ед.
одинарная		6090.050	20/200	шт.	0,90
двойная (L=150 мм)		6090.060	10/70	шт.	1,43
двойная (L=80 мм)		6090.070	20/120	шт.	1,27
двойная (L=50 мм)		6090.080	15/150	шт.	1,21

Внимание:

Позволяет крепить к стене отводы и тройники фиксируемые (водорозетки).



плитка монтажная с выступом

ГРУППА: А

Версия	*	Код арт.	Кол. шт. в пакете/коробке	Ед.	Цена €/Ед.
двойная (L=50, 80, 150 мм)		6090.09	120	шт.	4,51
двойная (L=50 мм)		6090.10	150	шт.	3,04

Внимание:

Заглушка имеет собственное уплотнение (O-Ring). Короткая полимерная заглушка предназначена только лишь для испытаний герметичности системы.



* по запросу-срок поставки до 4 недель

** по индивидуальному согласованию

*** до исчерпания запасов

Система KAN-therm Push - свинчиваемые соединения

соединитель латунный свинчиваемый с резьбой наружной

ГРУППА: А

Размер	*	Код арт.	Кол. шт. в пакете/коробке	Ед.	Цена €/Ед.
12×2 G½"		9014.23	10/150	шт.	2,93
14×2 G½"		9006.42	10/150	шт.	2,95
16×2 G½"		9006.43	10/150	шт.	2,95
18×2 G½"		9001.94	10/150	шт.	2,86
18×2,5 G½"		9006.44	10/150	шт.	2,86
25×3,5 G½"		9014.310	10/80	шт.	5,46
25×3,5 G¾"		9001.90	10/80	шт.	5,33
32×4,4 G1"	**	9019.000	5/30	шт.	12,28

Внимание:

Можно соединять с фасонными изделиями общего назначения.



соединитель латунный свинчиваемый с резьбой внутренней

ГРУППА: А

Размер	*	Код арт.	Кол. шт. в пакете/коробке	Ед.	Цена €/Ед.
12×2 G½"		9014.320	10/150	шт.	3,38
14×2 G½"		9014.330	10/150	шт.	3,38
16×2 G½"		9014.340	10/150	шт.	3,43
18×2 G½"		9014.350	10/150	шт.	3,67
18×2,5 G½"		9014.360	10/150	шт.	3,67
25×3,5 G½"		9014.370	10/80	шт.	5,57
32×4,4 G1"	*	9019.010	5/30	шт.	12,28

Внимание:

Можно соединять с фасонными изделиями общего назначения. Не допускается соединять латунные соединители с внутренней резьбой трубной цилиндрической (например, R½") с внесистемными элементами с наружной резьбой трубной конической (например, R½").



соединитель латунный свинчиваемый с резьбой наружной для труб PE-Xc/Al/PE-HD Platinum

ГРУППА: А

Размер	*	Код арт.	Кол. шт. в пакете/коробке	Ед.	Цена €/Ед.
14×2 G½"		9007.42	10/150	шт.	3,43
18×2,5 G½"		9007.44	10/150	шт.	3,48



соединитель латунный двухсторонний свинчиваемый

ГРУППА: А

Размер	*	Код арт.	Кол. шт. в пакете/коробке	Ед.	Цена €/Ед.
12×2		9014.16	10/120	шт.	5,92
14×2		9014.13	10/120	шт.	5,94
16×2		9014.14	10/150	шт.	5,99
18×2		981	10/120	шт.	6,34
18×2,5		9014.17	10/120	шт.	6,55
25×3,5	*	9014.19	5/60	шт.	9,82
32×4,4	*	9019.02	2/30	шт.	15,60

Внимание:

Соединитель применяется для ремонта (повреждение трубы напр. при сверлении), а также для соединения длинных отрезков труб.



* по запросу-срок поставки до 4 недель

** по индивидуальному согласованию

*** до исчерпания запасов

кольцо разрезанное - сервисный элемент для свинчиваемых соединений

ГРУППА: А

Размер	*	Код арт.	Кол. шт. в пакете/коробке	Ед.	Цена €/Ед.
12	*	9012.913	100/1000	шт.	0,50
14	*	9006.95	100/1000	шт.	0,58
16	*	9006.97	100/1000	шт.	0,58
18	*	9001.96	100/1000	шт.	0,64
25	*	9001.92	50/500	шт.	0,71

Внимание:

Применяется со свинчиваемыми соединителями.



соединитель конусный для труб PE-Xc/Al/PE-HD Platinum

ГРУППА: А

Размер	*	Код арт.	Кол. шт. в пакете/коробке	Ед.	Цена €/Ед.
14×2 G¾"		9004.16	15/150	шт.	3,96
18×2,5 G¾"		9004.24	15/150	шт.	4,04

Внимание:

Соединитель конусный позволяет выполнять соединение коллектора с ниппелями, а также с фасонными изделиями для конусных соединителей.



соединитель конусный для труб PE-RT и PE-Xc

ГРУППА: А

Размер	*	Код арт.	Кол. шт. в пакете/коробке	Ед.	Цена €/Ед.
12×2 G½"		9012.91	15/300	шт.	2,72
12×2 G¾"		9012.92	15/150	шт.	2,93
14×2 G½"		9003.47	15/300	шт.	3,25
14×2 G¾"		9006.56	15/150	шт.	3,41
18×2 G¾"		9006.59	15/150	шт.	3,46
18×2,5 G¾"		9006.48	15/150	шт.	3,46
25×3,5 G1"		9003.67	10/80	шт.	6,16

Внимание:

Соединитель конусный позволяет выполнять соединение коллектора с ниппелями, а также с фасонными изделиями для конусных соединителей.



трубка медная Ø15 никелированная типа L

ГРУППА: SCA

Наименование	*	Код арт.	Кол. шт. в пакете/коробке	Ед.	Цена €/Ед.
Трубка медная Ø15 мм никелированная типа L 90x125 мм		11715L		шт.	3,24
Трубка медная Ø15 мм никелированная типа L 90x600 мм		11716L		шт.	6,72
Трубка медная Ø15 мм никелированная типа L 90x1000 мм		11717L		шт.	10,19
Трубка медная Ø15 мм никелированная типа L 100x150 мм		9001.65L		шт.	5,59
Трубка медная Ø15 мм никелированная типа L 100x750 мм		9001.64L		шт.	14,36



соединительные фасонные изделия (тройник обходной фиксируемый G¾" и тройник обычный фиксируемый G¾" с зажимами на медную трубку Ø15)

ГРУППА: SCA

Наименование	*	Код арт.	Кол. шт. в пакете/коробке	Ед.	Цена €/Ед.
Корпус тройника обходной фиксируемый G¾"x15 мм (Cu)		900376N		шт.	6,95
Тройник обходной фиксируемый G¾"x15 мм (Cu)		900380N		шт.	3,58

* по запросу-срок поставки до 4 недель

** по индивидуальному согласованию

*** до исчерпания запасов

KAN-therm короб тип N**ГРУППА: А**

Наименование	*	Код арт.	Кол. шт. в пакете/коробке	Ед.	Цена €/Ед.
белый		70001		шт.	4,99
серый		70002		шт.	5,50
светлый дуб		70003		шт.	6,01
бук		70005		шт.	4,57

**KAN-therm короб тип T****ГРУППА: А**

Наименование	*	Код арт.	Кол. шт. в пакете/коробке	Ед.	Цена €/Ед.
светлый дуб		71003		шт.	71003

**KAN-therm фиксатор для короба тип N и T****ГРУППА: А**

Наименование	*	Код арт.	Кол. шт. в пакете/коробке	Ед.	Цена €/Ед.
для труб до D20 мм		72001		шт.	1,37
для труб до D20 мм BASIC		72001N		шт.	0,73

**KAN-therm внутренний угол тип N****ГРУППА: А**

Наименование	*	Код арт.	Кол. шт. в пакете/коробке	Ед.	Цена €/Ед.
белый		70031		шт.	2,03
серый		70032		шт.	2,17
светлый дуб		70033		шт.	4,09
бук		70035		шт.	4,10

**KAN-therm внешний угол тип N****ГРУППА: А**

Наименование	*	Код арт.	Кол. шт. в пакете/коробке	Ед.	Цена €/Ед.
белый		70015		шт.	1,96
серый		70016		шт.	2,09
светлый дуб		70017		шт.	4,09
бук		70019		шт.	4,09

**KAN-therm внешний угол тип T****ГРУППА: А**

Наименование	*	Код арт.	Кол. шт. в пакете/коробке	Ед.	Цена €/Ед.
белый		71015		шт.	2,53
светлый дуб		71017		шт.	4,10

**KAN-therm внутренний угол тип T****ГРУППА: А**

Наименование	*	Код арт.	Кол. шт. в пакете/коробке	Ед.	Цена €/Ед.
белый		71031		шт.	2,53
светлый дуб		71033		шт.	4,10



* по запросу-срок поставки до 4 недель

** по индивидуальному согласованию

*** до исчерпания запасов

KAN-therm разъем тип N**ГРУППА: А**

Наименование	*	Код арт.	Кол. шт. в пакете/коробке	Ед.	Цена €/Ед.
белый		70075		шт.	1,15
серый		70075		шт.	1,15
светлый дуб		70077		шт.	1,80
бук		70079		шт.	1,60

**KAN-therm разъем тип T****ГРУППА: А**

Наименование	*	Код арт.	Кол. шт. в пакете/коробке	Ед.	Цена €/Ед.
белый		71075		шт.	1,52
светлый дуб		71077		шт.	2,33

**KAN-therm крышка тип N левая****ГРУППА: А**

Наименование	*	Код арт.	Кол. шт. в пакете/коробке	Ед.	Цена €/Ед.
белый		70045		шт.	1,34
серый		70046		шт.	1,61
светлый дуб		70047		шт.	2,51
бук		70049		шт.	2,03

**KAN-therm крышка тип N правая****ГРУППА: А**

Наименование	*	Код арт.	Кол. шт. в пакете/коробке	Ед.	Цена €/Ед.
белая		70061		шт.	1,37
серая		70062		шт.	1,61
светлый дуб		70063		шт.	2,51
бук		70065		шт.	2,03

**KAN-therm крышка тип T левая****ГРУППА: А**

Наименование	*	Код арт.	Кол. шт. в пакете/коробке	Ед.	Цена €/Ед.
белая		71045			1,88
светлый дуб		71047			2,87

**KAN-therm крышка тип T правая****ГРУППА: А**

Наименование	*	Код арт.	Кол. шт. в пакете/коробке	Ед.	Цена €/Ед.
белая		71061			1,88
светлый дуб		71063			2,87

**KAN-therm защитная насадка****ГРУППА: А**

Наименование	*	Код арт.	Кол. шт. в пакете/коробке	Ед.	Цена €/Ед.
белая		72011		шт.	0,59
серая		72012		шт.	0,59
светло-коричневая		72013		шт.	0,58

* по запросу-срок поставки до 4 недель

** по индивидуальному согласованию

*** до исчерпания запасов

крюк пластмассовый для труб одинарный

ГРУППА: А

Размер трубы в пещеле/без пещеля	*	Код арт.	Кол. шт. в пакете/коробке	Ед.	Цена €/Ед.
12-20/12-26 (L=48 мм, Ø8 мм)		0.8048	100/5000	шт.	0,13
12-20/12-26 (L=77 мм, Ø8 мм)		8051	100/4000	шт.	0,16
12-20/12-26 (L=100 мм, Ø10 мм)		8053	100/3000	шт.	0,16
12-20/12-26 (L=80 мм, Ø10 мм)		1851N	200/1600	шт.	0,16
12-20/12-26 (L=80 мм, Ø10 мм)		1851W	100/4000	шт.	0,16

Внимание:

В скобках указаны диаметры сверла для выполнения отверстия под крюк.



крюк пластмассовый для труб двойной

ГРУППА: А

Размер трубы в пещеле/без пещеля	*	Код арт.	Кол. шт. в пакете/коробке	Ед.	Цена €/Ед.
12-20/12-26 (L=48 мм, Ø8 мм)		0.8049	100/3000	шт.	0,16
12-20/12-26 (L=77 мм, Ø8 мм)		8052	100/2400	шт.	0,16
12-20/12-26 (L=100 мм, Ø10 мм)		8054	100/2000	шт.	0,18
12-20/12-26 (L=80 мм, Ø10 мм)		1951N	200/800	шт.	0,18
12-20/12-26 (L=80 мм, Ø10 мм)		1951W	100/2000	шт.	0,18

Внимание:

В скобках указаны диаметры сверла для выполнения отверстия под крюк.



кронштейн с дюбелем для крепления труб

ГРУППА: А

Размер трубы в пещеле/без пещеля	*	Код арт.	Кол. шт. в пакете/коробке	Ед.	Цена €/Ед.
16-18 одинарный	*	1730	100	шт.	0,18
16-18 двойной	*	1630U	100	шт.	0,29

Внимание:

Кронштейны для крепления труб, проложенных без гофрированной трубы „пещель“.



розетка Ø15

ГРУППА: А

Размер	*	Код арт.	Кол. шт. в пакете/коробке	Ед.	Цена €/Ед.
одинарная		2215	100	шт.	0,26
двойная		2220	50	шт.	1,01

Внимание:

Применять как элемент, маскирующий трубы, выходящие из толщи пола.



кронштейн для крепления трубы

ГРУППА: А

Размер	*	Код арт.	Кол. шт. в пакете/коробке	Ед.	Цена €/Ед.
12-18/16-26		276	50/1000	шт.	0,40
16-32/25-40		278	40/800	шт.	0,55

Внимание:

Применять с целью правильного крепления трубы вместе с „пещелем“ к полу.



дуга пластмассовая - проводник трубы

ГРУППА: А

Размер	*	Код арт.	Кол. шт. в пакете/коробке	Ед.	Цена €/Ед.
- /14-18		8058	50/200	шт.	0,82
12-14/20		8059	80	шт.	1,08
12-18/25		8060	80	шт.	1,14



* по запросу-срок поставки до 4 недель

** по индивидуальному согласованию

*** до исчерпания запасов

дуга оцинкованная - проводник трубы в „пешеле”**ГРУППА: С**

Размер	*	Код арт.	Кол. шт. в пакете/коробке	Ед.	Цена €/Ед.
25-26		265	50	шт.	2,90
12-18		267	120	шт.	1,82

**колено пластмассовое****ГРУППА: С**

Размер	*	Код арт.	Кол. шт. в пакете/коробке	Ед.	Цена €/Ед.
14-18		8008	100	шт.	1,21

**Внимание:**

Применять в случае непосредственной подводки полимерной трубы к отопительному прибору (заливается бетоном).

насадка пластмассовая на трубу**ГРУППА: С**

Размер	*	Код арт.	Кол. шт. в пакете/коробке	Ед.	Цена €/Ед.
14-18		0.8050	100	шт.	0,92

Внимание:

Применять как защитный или маскирующий элемент при подводке трубой PE-Xs или PE-RT непосредственно к отопительному прибору.



* по запросу-срок поставки до 4 недель

** по индивидуальному согласованию

*** до исчерпания запасов

Инструмент для соединений Push

комплект - расширитель и пресс аккумуляторный для соединителей Push

ГРУППА: К

Размер	*	Код арт.	Кол. шт. в пакете/коробке	Ед.	Цена €/Ед.
		KPPR-PUSHAK	1	шт.	4959,26

Внимание:

В состав комплекта KPPR-PUSHAK входит:

- Пресс аккумуляторный AAP102 - код: KPPR-PUSHAK1 - 1 шт.
- Расширитель аккумуляторный AXI10 - код: KPPR-PUSHAK2 - 1 шт.
- Аккумулятор 9,6V 3,0 Ah (стандартный) - код: 41574-50 - 2 шт.
- Зарядное устройство - код: 17047-50 - 2 шт.
- Чемодан - код: 4313301-302 - 1 шт.
- Футляр для вкладышей к прессу - код: 38530-50 - 1 шт.
- Вкладыши для пресса (для тройников и отводов Push PPSU) - код: 12×2 - PT8471, 14×2 - PT8469, 18×2 (18×2,5) - PT8468, 25×3,5 - PT8467 (по 1 шт.).
- Вкладыши для пресса (для колец и латунных соединителей Push) - код: 12×2 - P8471, 14×2 - P8469, 18×2 (18×2,5) - P8468, 32×4,4 (PPSU) - P8467 (по 2 шт.).
- Головки расширителя - код: 12×2 - Z-P12N, 14×2 - Z-P14N, 18×2 - Z-P18N, 18×2,5 - Z-P185N, 25×3,5 - Z-P25N, 32×4,4 - P32N (по 1 шт.)

- только для труб PE-RT и PE-Xc

Применяется для диапазона диаметров: Push (12-32 мм)



комплект - пресс аккумуляторный для соединителей Push

ГРУППА: К

Размер	*	Код арт.	Кол. шт. в пакете/коробке	Ед.	Цена €/Ед.
		AAP102KPL	1	шт.	по запросу

Внимание:

В состав комплекта AAP102 KPL входит:

- Пресс аккумуляторный AAP102 - код: KPPR-PUSHAK1 - 1 шт.
- Аккумулятор 9,6V 3,0 Ah (стандартный + запасной) - код: 41574-50 - 2 шт.
- Зарядное устройство - код: 17047-50 - 1 шт.
- Чемодан - код: 4313301-302 - 1 шт.
- Футляр для вкладышей к прессу - код: 38530-50 - 1 шт.
- Вкладыши для пресса (для тройников и отводов Push PPSU) - код: 12×2 - PT8471, 14×2 - PT8469, 18×2 (18×2,5) - PT8468, 25×3,5 - PT8467 (по 1 шт.).
- Вкладыши для пресса (для колец и латунных соединителей Push) - код: 12×2 - P8471, 14×2 - P8469, 18×2 (18×2,5) - P8468, 32×4,4 (PPSU) - P8467 (по 2 шт.).

Применяется для диапазона диаметров: Push (12-32 мм), Push Platinum (14-32 мм)



комплект - расширитель аккумуляторный для труб PE-Xc и PE-RT Push

ГРУППА: К

Размер	*	Код арт.	Кол. шт. в пакете/коробке	Ед.	Цена €/Ед.
		AXI102KPL	1	шт.	по запросу

Внимание:

В состав комплекта AXI102 KPL входит:

- Расширитель аккумуляторный AXI102 - код: KPPR-PUSHAK2 - 1 шт.
- Аккумулятор 9,6V 3,0 Ah (стандартный + запасной) - код: 41574-50 - 2 шт.
- Зарядное устройство - код: 17047-50 - 1 шт.
- Чемодан - код: 4313301-302 - 1 шт.
- Головки для расширителя - код: 12×2 - Z-P12N, 14×2 - Z-P14N, 18×2 - P18N, 18×2,5 - Z-P185N, 25×3,5 - Z-P25N, 32×4,4 - Z-P32N (по 1 шт.).

- только для труб PE-RT и PE-Xc.

Применяется для диапазона диаметров: Push (12-32 мм)



пресс аккумуляторный для соединителей Push

ГРУППА: К

Размер	*	Код арт.	Кол. шт. в пакете/коробке	Ед.	Цена €/Ед.
		AAP1022BAT	1	шт.	по запросу

Внимание:

В состав AAP102 2BAT входит:

- Пресс аккумуляторный AAP102 - код KPPR-PUSHAK1 - 1 шт.
- Аккумулятор 9,6V 3,0 Ah (стандартный + запасной) - код 41574-50 - 2 шт.

Применяется для диапазона диаметров: Push (12-32 мм), Push Platinum (14-32 мм)



* по запросу-срок поставки до 4 недель

** по индивидуальному согласованию

*** до исчерпания запасов

расширитель аккумуляторный Системы KAN-therm Push

ГРУППА: К

Размер	*	Код арт.	Кол. шт. в пакете/коробке	Ед.	Цена €/Ед.
		AXI1022BAT	1	шт.	по запросу

Внимание:

В состав AXI102 2BAT входит:

- Расширитель аккумуляторный AXI102 - код KPPR-PUSHAК2 - 1 шт.
- Аккумулятор 9,6V 3,0 Ah (стандартный + запасной) - код 41574-50 - 2 шт.

Применяется для диапазона диаметров: Push (12-32 мм), Push Platinum (14-32 мм)



зарядное устройство CLi 12

ГРУППА: К

Размер	*	Код арт.	Кол. шт. в пакете/коробке	Ед.	Цена €/Ед.
		17662-50	1	шт.	194,70

Внимание:

Зарядное устройство для аккумуляторной батареи 9,6V 3,0Ah (арт. 41574-50)



комплект - инструмент гидравлический с ножным приводом

ГРУППА: К

Размер	*	Код арт.	Кол. шт. в пакете/коробке	Ед.	Цена €/Ед.
		KPPN-PUSH	1	кpl.	2071,03

Внимание:

Комплект KPPN-PUSH состоит из элементов со следующими кодами: PN01, PT8471, PT8469, PT8468, PT8467, P8471 (2 шт.), P8469 (2 шт.), P8468 (2 шт.), P8467 (2 шт.), 84550N, Z-P12N, Z-P14N, Z-P18N, Z-P185N, Z-P25N, Z-P32N, 002.001.003, 0.2125.

Внимание:

Головки расширителя только для труб PE-RT и PE-Xc.

Применяется для диапазона диаметров: Push (12-32 мм).



инструмент гидравлический с ножным приводом Push

ГРУППА: К

Размер	*	Код арт.	Кол. шт. в пакете/коробке	Ед.	Цена €/Ед.
	**	PN01	1	шт.	1568,95

Внимание:

Применять для выполнения соединений Push/Push Platinum.

Применяется для диапазона диаметров: Push (12-32 мм), Push Platinum (14-32 мм).



комплект - пресс ручной с цепной передачей

ГРУППА: К

Размер	*	Код арт.	Кол. шт. в пакете/коробке	Ед.	Цена €/Ед.
		KPPR-PUSH	1	кpl.	1416,73

Внимание:

Комплект KPPR-PUSH состоит из элементов со следующими кодами: PR01/N, MZH1418- комплект, MZH2532-комплект, PT8471, PT8469, PT8468, PT8467, P8471 (2 шт.), P8469 (2 шт.), P8468 (2 шт.), P8467 (2 шт.), 84550N, Z-P12N, Z-P14N, Z-P18N, Z-P185N, Z-P25N, Z-P32N, 002.001.002, 0.2125.

Внимание:

Головки расширителя только для труб PE-RT и PE-Xc.

Применяется для диапазона диаметров: Push (12-32 мм).



комплект- пресс инструмент ручной с цепной передачей Push Platinum

ГРУППА: К

Размер	*	Код арт.	Кол. шт. в пакете/коробке	Ед.	Цена €/Ед.
		KPPR-PLAT	1	кpl.	1416,73

Внимание:

Комплект KPPR-PUSH состоит из элементов со следующими кодами: PR01/N, MZH1418- комплект, MZH2532-комплект, PT8469, PT8468, PT8467, P8469 (2 шт.), P8468 (2 шт.), P8467 (2 шт.), 84550N, Z-P14PLAT, Z-P185PLAT, Z-P25PLAT, Z-P32PLAT, 002.001.002

Внимание:

Головки расширителя только для труб Push Platinum

Применяется для диапазона диаметров: Push Platinum (14-32 мм).



* по запросу-срок поставки до 4 недель

** по индивидуальному согласованию

*** до исчерпания запасов

пресс ручной с цепной передачей

ГРУППА: К

Размер	*	Код арт.	Кол. шт. в пакете/коробке	Ед.	Цена €/Ед.
	*	PR01/N	1	шт.	306,59

Внимание:

Применять для выполнения соединений Push/Push Platinum.

Применяется для диапазона диаметров: Push (12-32 мм), Push Platinum (14-32 мм)



комплект щек

ГРУППА: К

Размер	*	Код арт.	Кол. шт. в пакете/коробке	Ед.	Цена €/Ед.
2-18 (комплект - 2 шт.)	*	MZH1418	1	кpl.	158,18
25-32 (комплект - 2 шт.)	*	MZH2532	1	кpl.	158,18

Внимание:

Применять для выполнения соединений Push/Push Platinum.

Применяется для диапазона диаметров: Push (12-32 мм), Push Platinum (14-32 мм)



вкладыш для фасонных изделий PPSU Системы KAN-therm Push

ГРУППА: К

Размер	*	Код арт.	Кол. шт. в пакете/коробке	Ед.	Цена €/Ед.
12×2	*	PT8471	1	шт.	14,04
14×2	*	PT8469	1	шт.	14,04
18×2 (18×2,5)	*	PT8468	1	шт.	14,04
25×3,5	*	PT8467	1	шт.	14,04

Внимание:

Используются с гидравлическим прессом с ножным приводом, ручным механическим прессом, а также с электрогидравлическим прессом. При монтаже отводов и тройников Push, выполненных из PPSU, со стороны фасонного изделия использовать только вкладыши со следующими кодами:

- PT 8471 для диаметра 12 (вкладыш черный),
- PT 8469 для диаметра 14 (вкладыш черный),
- PT 8468 для диаметра 18 (вкладыш черный),
- PT 8467 для диаметра 25 (вкладыш черный),
- P 8467 для диаметра 32 (вкладыш никелированный).

Ни в коем случае нельзя использовать вкладыши фасонные, т.е. вкладыши для тройников и отводов латунных Push P8465, P8464, P8463 и фиксируемых P8470.



вкладыш для латунных фасонных изделий Системы KAN-therm Push

ГРУППА: К

Размер	*	Код арт.	Кол. шт. в пакете/коробке	Ед.	Цена €/Ед.
12×2	*	P8471	1	шт.	14,04
14×2	*	P8469	1	шт.	14,04
18×2 (18×2,5)	*	P8468	1	шт.	14,04
25×3,5 (32×4,4 PPSU)	*	P8467	1	шт.	14,04



вкладыш фасонный для латунных тройников и отводов Системы KAN-therm Push

ГРУППА: К

Размер	*	Код арт.	Кол. шт. в пакете/коробке	Ед.	Цена €/Ед.
14×2	*	P8465	1	шт.	17,34
18×2 (18×2,5)	*	P8463	1	шт.	17,34
25×3,5 (32×4,4)	*	P8464	1	шт.	17,34



* по запросу-срок поставки до 4 недель

** по индивидуальному согласованию

*** до исчерпания запасов

вкладыш для фиксируемых отводов и тройников Системы KAN-therm Push

ГРУППА: К

Размер	*	Код арт.	Кол. шт. в пакете/коробке	Ед.	Цена €/Ед.
18×2	*	P8470	1	шт.	14,76



пружина наружная для многослойных труб PE-Xc/Al/PE-HD Platinum

ГРУППА: К

Размер	*	Код арт.	Кол. шт. в пакете/коробке	Ед.	Цена €/Ед.
14	*	SZ-1410	1	шт.	5,26
18		SZ-1814	1	шт.	6,62
25		SZ-2620	1	шт.	11,51



расширитель ручной

ГРУППА: К

Размер	*	Код арт.	Кол. шт. в пакете/коробке	Ед.	Цена €/Ед.
	*	84550N	1	шт.	128,44

Внимание:

смазку необходимо применять для расширителя 84550N



смазка для расширителя

ГРУППА: К

Размер	*	Код арт.	Кол. шт. в пакете/коробке	Ед.	Цена €/Ед.
		smar	1	шт.	1,43



головка расширителя для труб PE-Xc/Al/PE-HD Platinum

ГРУППА: К

Размер	*	Код арт.	Кол. шт. в пакете/коробке	Ед.	Цена €/Ед.
14×2		Z-P14PLAT	1	шт.	59,69
18×2,5		Z-P185PLAT	1	шт.	59,69
25×3,5		Z-P25PLAT	1	шт.	59,69
32×4,4		Z-P32PLAT	1	шт.	59,69

Внимание:

Вышеприведенные головки не входят в стандартный комплект инструмента для монтажа Системы KAN-therm Push. В случае монтажа Системы KAN-therm Push Platinum необходимо самостоятельно доукомплектовывать инструмент вышеприведенными элементами.



головка расширителя для труб PE-RT и PE-Xc

ГРУППА: К

Размер	*	Код арт.	Кол. шт. в пакете/коробке	Ед.	Цена €/Ед.
12×2		Z-P12N	1	шт.	52,54
14×2		Z-P14N	1	шт.	52,54
18×2		Z-P18N	1	шт.	52,54
18×2,5		Z-P185N	1	шт.	52,54
25×3,5		Z-P25N	1	шт.	52,54
32×4,4		Z-P32N	1	шт.	52,54

Внимание:

Не применять для монтажа Системы KAN-therm Push Platinum.



* по запросу-срок поставки до 4 недель

** по индивидуальному согласованию

*** до исчерпания запасов

чемодан для комплекта инструмента гидравлического с ножным приводом

ГРУППА: К

*	Код арт.	Кол. шт. в пакете/коробке	Ед.	Цена €/Ед.
*	002.001.003	1	шт.	119,57

Внимание:

Применяется для хранения следующего инструмента: инструмент гидравлический с ножным приводом, код PN01, вкладыши для инструмента (пресса), расширитель для труб, код 84550, головка расширителя, ножницы для резки труб PE-Xs и PE-RT, код 0.2125.



чемодан для комплекта инструмента ручного с цепной передачей

ГРУППА: К

*	Код арт.	Кол. шт. в пакете/коробке	Ед.	Цена €/Ед.
*	002.001.002	1	шт.	82,21

Внимание:

Применяется для хранения следующего инструмента: инструмент ручной с цепной передачей, код PR01/N, вкладыши для пресса, расширитель для труб код 84550, головка расширителя, ножницы для резки труб, код 0.2125.



ножницы для резки труб PE-Xs и PE-RT Ø12-32

ГРУППА: К

*	Код арт.	Кол. шт. в пакете/коробке	Ед.	Цена €/Ед.
*	0.2125	1/25	шт.	24,11



труборез роликовый 4-16 мм для медной трубки Ø15 Cu

ГРУППА: К

*	Код арт.	Кол. шт. в пакете/коробке	Ед.	Цена €/Ед.
*	210416	1	шт.	28,56



* по запросу-срок поставки до 4 недель

** по индивидуальному согласованию

*** до исчерпания запасов

Ø 16-63 mm



СИСТЕМА **KAN-therm**

Press LBP

Иновационность и уникальность:
одна система - шесть функций



ТЕХНОЛОГИЯ УСПЕХА



ISO 9001

Оглавление

Система KAN-therm Press/Press LBP	29
Система KAN-therm Press / Press LBP	31
Свинчиваемые соединения	46
Элементы крепления	48
Инструмент для соединений Press	50

Система **KAN-therm Press/Press** LBP

Общая информация

Система KAN-therm Press/Press LBP - это современная комплексная инсталляционная система, состоящая из многослойных полиэтиленовых труб, и труб PE-Xc и PE-RT с антидиффузионной защитой, а также фитингов из полимера PPSU или латуни в диапазоне диаметров Ø(14)16-63 мм.

Техника соединения Press основана на опрессовке стального кольца на трубе, насаженной на штуцер соединителя. Штуцер оснащен уплотнительной прокладкой типа O-Ring, обеспечивающей герметичность соединения и безаварийную работу оборудования.

Система предназначена для внутреннего оборудования холодного и горячего водоснабжения, центрального отопления (охлаждения) и промышленного оборудования (например, системы сжатого воздуха).

Система KAN-therm Press/Press LBP характеризуется рядом достоинств:

- высокие параметры работы (макс. рабочая температура 90°C, допустимая температура при аварийном режиме 100°C)
- незначительное тепловое удлинение многослойных труб
- полное отсутствие диффузии кислорода
- эксплуатационная долговечность свыше 50 лет
- универсальность использования труб
- стойкость к гидравлическим ударам
- высокая гладкость внутренней поверхности
- стойкость к отложению котлового камня
- микробиологическая и физиологическая нейтральность в оборудовании питьевой воды
- материалы дружелюбны к окружающей среде
- быстрый и несложный монтаж (в случае соединителей LBP не требуется снимать фаску с концов трубы и можно обойтись без раскалибровки)
- небольшой вес
- возможность скрытой прокладки соединений в строительных конструкциях
- функция сигнализации о случайно неопрессованных соединениях при использовании соединителей LBP
- универсальность – возможность использования, как многослойных труб, так и однородных PE-Xc и PE-RT.
- press кольцо из нержавеющей стали

* по запросу-срок поставки до 4 недель

** по индивидуальному согласованию

*** до исчерпания запасов

Система KAN-therm Press / Press LBP

труба многослойная PE-RT/Al/PE-RT Multi Universal предназначена для системы ц. о., системы холодного и горячего водоснабжения и напольного отопления с рабочим давлением 10 бар

ГРУППА: В

Размер	*	Код арт.	Кол. м в бухте/в палете	Ед.	Цена €/Ед.
14×2		0.9614	200/3000	м	1,67
16×2		0.9616	200/3000	м	1,16
20×2		0.9620	100/1500	м	2,22

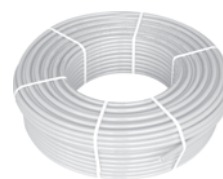

труба многослойная PE-RT/Al/PE-RT Multi Universal предназначена для системы ц. о., системы холодного и горячего водоснабжения и подпольного отопления с рабочим давлением 10 бар

ГРУППА: В

Размер	*	Код арт.	Кол. м в бухте/в палете	Ед.	Цена €/Ед.
25×2,5		0.9625	50/750	м	4,09
26×3		0.9626	50/600	м	4,44
32×3		0.9632	50/600	м	6,73
40×3,5		0.9640	25/300	м	15,62



труба многослойная PE-RT/Al/PE-RT Multi Universal предназначена для системы ц. о., системы холодного и горячего водоснабжения с рабочим давлением 10 бар - в теплоизоляции 6 мм

ГРУППА: В

Размер	*	Код арт.	Кол. м в бухте/в палете	Ед.	Цена €/Ед.
16×2 красная		0.9616-6C	50	м	2,40
16×2 синяя		0.9616-6N	50	м	2,40
20×2 красная		0.9620-6C	50	м	3,06
20×2 синяя		0.9620-6N	50	м	3,06



$\lambda = 0,036$ (Вт/мК)

труба многослойная PE-RT/Al/PE-RT Multi Universal предназначена для системы ц. о., системы холодного и горячего водоснабжения с рабочим давлением 10 бар - в теплоизоляции 6 мм

ГРУППА: В

Размер	*	Код арт.	Кол. м в бухте/в палете	Ед.	Цена €/Ед.
25×2,5 красная		0.9425-6C	25	м	4,80
25×2,5 синяя		0.9425-6N	25	м	4,80



$\lambda = 0,036$ (Вт/мК)

труба многослойная PE-X/Al/PE-X Multi Universal предназначена для системы ц. о., системы холодного и горячего водоснабжения с рабочим давлением 10 бар

ГРУППА: В

Размер	*	Код арт.	Кол. м в бухте/в палете	Ед.	Цена €/Ед.
50×4		0.9550	5/20	м	23,92
63×4,5		0.9563	5/20	м	41,47



труба защитная гофрированная (пешель) - красная

ГРУППА: А

Размер	Размер наружный	*	Код арт.	Кол. м в бухте	Ед.	Цена €/Ед.
12-14	23		1904C	100 бухты		24,00
16-18	25		1900C	50 бухты		13,00
20	28		1906C	50 бухты		14,50
25-26	35		1901C	50 бухты		24,00
32	43		1908C	50 бухты		37,00
40	50		1910C	25 бухты		27,00



* по запросу-срок поставки до 4 недель

** по индивидуальному согласованию

*** до исчерпания запасов

труба защитная гофрированная (пешель) - синяя

ГРУППА: А

Размер	Размер наружный	*	Код арт.	Кол. м. в бухте	Ед.	Цена €/Ед.
12-14	23		1904N	100	бухты	24,00
16-18	25		1900N	50	бухты	13,00
20	28		1906N	50	бухты	14,50
25-26	35		1901N	50	бухты	24,00
32	43		1908N	50	бухты	37,00
40	50		1910N	25	бухты	27,00



трубная теплоизоляция с полимерной защитной пленкой (толщина изоляции 6 мм)

ГРУППА: А

Размер	*	Код арт.	Кол-во метр. в отрезке	Ед.	Цена €/Ед.
12 красная		OTUC6M12-2	2	м	по запросу
12 синяя		OTUN6M12-2	2	м	по запросу
15 красная		OTUC6M15-2	2	м	0,48
15 синяя		OTUN6M15-2	2	м	0,48
18 красная		OTUC6M18-2	2	м	0,58
18 синяя		OTUN6M18-2	2	м	0,58
22 красная		OTUC6M22-2	2	м	0,64
22 синяя		OTUN6M22-2	2	м	0,64
28 красная		OTUC6M28-2	2	м	0,82
28 синяя		OTUN6M28-2	2	м	0,82
35 красная		OTUC6M35-2	2	м	0,90
35 синяя		OTUN6M35-2	2	м	0,90
12 красная		OTUC6M12	10	м	2,56
12 синяя		OTUN6M12	10	м	2,56
15 красная		OTUC6M15	10	м	2,72
15 синяя		OTUN6M15	10	м	2,72
18 красная		OTUC6M18	10	м	3,14
18 синяя		OTUN6M18	10	м	3,14
22 красная		OTUC6M22	10	м	3,30
22 синяя		OTUN6M22	10	м	3,30
28 красная		OTUC6M28	10	м	3,56
28 синяя		OTUN6M28	10	м	3,56
35 красная		OTUC6M35	10	м	4,36
35 синяя		OTUN6M35	10	м	4,36

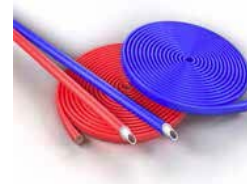

соединитель PPSU Press двухсторонний с пресс-кольцом

ГРУППА: F

Размер	*	Код арт.	Кол. шт. в пакете/коробке	Ед.	Цена €/Ед.
16×2 / 16×2		K-900250	20/200	шт.	2,69
20×2 / 20×2		K-900251	20/160	шт.	4,04
25×2,5 / 25×2,5		K-900252	10/60	шт.	6,36
26×3 / 26×3		K-070072	5/60	шт.	6,20



* по запросу-срок поставки до 4 недель

** по индивидуальному согласованию

*** до исчерпания запасов

соединитель Press двухсторонний с пресс-кольцом

ГРУППА: F

Размер	*	Код арт.	Кол. шт. в пакете/коробке	Ед.	Цена €/Ед.
20×2 / 20×2	***	K-900201	20/160	шт.	4,04
25×2,5 / 25×2,5	***	K-900202	10/60	шт.	7,13
26×3 / 26×3		9024.72	10/60	шт.	7,26
32×3 / 32×3		K-900203	5/40	шт.	10,58
40×3,5 / 40×3,5		K-900204	2/30	шт.	15,53
50×4 / 50×4		K-900205	2/20	шт.	24,86
63×4,5 / 63×4,5		K-900206	1/5	шт.	55,92



соединитель PPSU Press двухсторонний редуцирующий с пресс-кольцом

ГРУППА: F

Размер	*	Код арт.	Кол. шт. в пакете/коробке	Ед.	Цена €/Ед.
20×2 / 16×2		K-900350	20/200	шт.	3,67
25×2,5 / 16×2		K-900351	10/100	шт.	5,89
26×3 / 16×2		K-070066	10/60	шт.	6,20
25×2,5 / 20×2		K-900352	10/100	шт.	5,92
26×3 / 20×2		K-070076	10/60	шт.	6,25

соединитель Press двухсторонний редуцирующий с пресс-кольцом

ГРУППА: F

Размер	*	Код арт.	Кол. шт. в пакете/коробке	Ед.	Цена €/Ед.
20×2 / 16×2	***	K-900300	20/200	шт.	3,56
25×2,5 / 16×2	***	K-900301	10/100	шт.	6,76
25×2,5 / 20×2	***	K-900302	10/100	шт.	6,78
26×3 / 16×2		9024.66	10/100	шт.	7,02
26×3 / 20×2		9024.76	10/100	шт.	7,02
32×3 / 16×2		K-080128	5/40	шт.	8,10
32×3 / 20×2		K-900310	10/80	шт.	8,60
32×3 / 25×2,5		K-900303	5/40	шт.	10,08
32×3 / 26×3		9024.67	5/40	шт.	10,30
40×3,5 / 20×2		K-080090	2/30	шт.	12,19
40×3,5 / 25×2,5		K-900313	2/30	шт.	13,25
40×3,5 / 26×3		K-080092	2/30	шт.	13,51
40×3,5 / 32×3		K-900304	2/30	шт.	14,39
50×4 / 32×3		K-900305	2/20	шт.	23,39
50×4 / 40×3,5		K-900306	2/20	шт.	24,18
63×4,5 / 40×3,5		K-900307	1/10	шт.	44,51
63×4,5 / 50×4		K-900308	1/10	шт.	48,68

* по запросу-срок поставки до 4 недель

** по индивидуальному согласованию

*** до исчерпания запасов

тройник PPSU Press с пресс-кольцом

ГРУППА: F

Размер	*	Код арт.	Кол. шт. в пакете/коробке	Ед.	Цена €/Ед.
16×2 / 16×2 / 16×2		K-900500	10/100	шт.	4,57
20×2 / 20×2 / 20×2		K-900501	5/50	шт.	6,34
25×2,5 / 25×2,5 / 25×2,5		K-900502	5/30	шт.	9,85
26×3 / 26×3 / 26×3		9024.54	5/30	шт.	10,06
32×3 / 32×3 / 32×3		K-900503	2/20	шт.	16,48
40×3,5 / 40×3,5 / 40×3,5		K-900504	1/10	шт.	25,34
50×4 / 50×4 / 50×4		9050.100	1/6	шт.	47,63
63×4,5 / 63×4,5 / 63×4,5		9063.100	-/3	шт.	76,56
16×2 / 20×2 / 16×2		K-900607	10/60	шт.	7,08
20×2 / 16×2 / 16×2		K-900600	10/80	шт.	6,29
20×2 / 16×2 / 20×2		K-900601	10/60	шт.	6,31
20×2 / 20×2 / 16×2		K-900606	10/60	шт.	7,42
20×2 / 25×2,5 / 20×2		K-900608	5/40	шт.	10,34
25×2,5 / 20×2 / 16×2		K-070618	5/50	шт.	8,47
25×2,5 / 16×2 / 20×2		K-900602	5/40	шт.	8,36
25×2,5 / 16×2 / 25×2,5		K-900603	5/40	шт.	8,87
25×2,5 / 20×2 / 20×2		K-900604	5/40	шт.	8,40
25×2,5 / 20×2 / 25×2,5		K-900605	5/40	шт.	9,82
25×2,5 / 32×3 / 25×2,5		K-070026	2/20	шт.	16,24
26×3 / 16×2 / 20×2		9024.950	5/40	шт.	8,50
26×3 / 16×2 / 26×3		9024.940	5/40	шт.	9,02
26×3 / 20×2 / 16×2		K-070619	5/50	шт.	8,42
26×3 / 20×2 / 20×2		9024.61	5/40	шт.	8,58
26×3 / 20×2 / 26×3		9024.600	5/40	шт.	10,03
26×3 / 32×3 / 26×3		K-070027	2/20	шт.	16,74
32×3 / 16×2 / 32×3		K-900609	2/30	шт.	15,71
32×3 / 20×2 / 25×2,5		K-900610	2/30	шт.	15,31
32×3 / 20×2 / 26×3		9024.970	2/30	шт.	15,62
32×3 / 20×2 / 32×3		K-900611	2/30	шт.	16,15
32×3 / 25×2,5 / 25×2,5		K-900612	2/20	шт.	16,34
32×3 / 25×2,5 / 32×3		K-900613	2/20	шт.	16,79
32×3 / 26×3 / 26×3		9024.630	2/20	шт.	16,66
32×3 / 26×3 / 32×3		9024.620	2/20	шт.	17,14
32×3 / 32×3 / 20×2		K-070615	2/20	шт.	16,66
32×3 / 32×3 / 25×2,5		K-070616	2/20	шт.	17,32
32×3 / 32×3 / 26×3		K-070617	2/20	шт.	17,82
40×3,5 / 20×2 / 32×3		K-900616	2/20	шт.	18,56
40×3,5 / 20×2 / 40×3,5		K-900614	2/20	шт.	20,24
40×3,5 / 25×2,5 / 32×3		K-900617	2/16	шт.	18,40
40×3,5 / 25×2,5 / 40×3,5		K-900615	2/16	шт.	20,48
40×3,5 / 26×3 / 32×3		9040.140	2/16	шт.	18,77
40×3,5 / 26×3 / 40×3,5		9040.120	2/16	шт.	20,90
40×3,5 / 32×3 / 32×3		K-900618	1/15	шт.	19,67
40×3,5 / 32×3 / 40×3,5		K-900619	1/10	шт.	21,56
40×3,5 / 40×3,5 / 32×3		K-071012	1/10	шт.	21,56



* по запросу-срок поставки до 4 недель

** по индивидуальному согласованию

*** до исчерпания запасов

тройник латунный Press с пресс-кольцом

ГРУППА: F

Размер	*	Код арт.	Кол. шт. в пакете/коробке	Ед.	Цена €/Ед.
50×4 / 20×2 / 50×4		K-081101	1/10	шт.	44,99
50×4 / 25×2,5 / 40×3,5		K-081105	1/10	шт.	44,38
50×4 / 25×2,5 / 50×4		K-081102	1/10	шт.	49,06
50×4 / 26×3 / 40×3,5		K-081115	1/10	шт.	44,80
50×4 / 26×3 / 50×4		K-081116	1/10	шт.	49,55
50×4 / 32×3 / 40×3,5		K-081103	1/10	шт.	45,65
50×4 / 32×3 / 50×4		K-081104	1/10	шт.	49,98
50×4 / 40×3,5 / 40×3,5		K-081107	1/10	шт.	51,19
50×4 / 40×3,5 / 50×4		K-081106	1/8	шт.	55,26
63×4,5 / 20×2 / 63×4,5		K-081108	1/5	шт.	73,24
63×4,5 / 25×2,5 / 63×4,5		K-081109	1/5	шт.	74,50
63×4,5 / 26×3 / 63×4,5		K-081117	1/10	шт.	75,24
63×4,5 / 32×3 / 50×4		K-081110	1/5	шт.	70,18
63×4,5 / 32×3 / 63×4,5		K-081111	1/5	шт.	80,70
63×4,5 / 40×3,5 / 50×4		K-081112	1/5	шт.	79,46
63×4,5 / 50×4 / 50×4		K-081114	1/5	шт.	86,90
63×4,5 / 50×4 / 63×4,5		K-081113	1/5	шт.	90,02



отвод PPSU Press с пресс-кольцом

ГРУППА: F

Размер	*	Код арт.	Кол. шт. в пакете/коробке	Ед.	Цена €/Ед.
16×2 / 16×2		K-900400	20/160	шт.	3,59
20×2 / 20×2		K-900401	10/100	шт.	4,80
25×2,5 / 25×2,5		K-900402	5/50	шт.	8,34
26×3 / 26×3		9024.49	5/50	шт.	8,50
32×3 / 32×3		K-900403	5/30	шт.	11,62
40×3,5 / 40×3,5		K-900404	2/20	шт.	18,40
50×4 / 50×4		K-900405	2/10	шт.	35,24
63×4,5 / 63×4,5		K-900406	-/5	шт.	57,73



отвод 45° PPSU Press с пресс-кольцом

ГРУППА: F

Размер	*	Код арт.	Кол. шт. в пакете/коробке	Ед.	Цена €/Ед.
32×3 / 32×3		K-900410	5/30	шт.	13,62
40×3,5 / 40×3,5		K-900411	2/20	шт.	24,16
50×4 / 50×4		K-900412	1/10	шт.	34,90
63×4,5 / 63×4,5		K-900413	-/5	шт.	61,88



тройник обводной Press

ГРУППА: F

Размер	*	Код арт.	Кол. шт. в пакете/коробке	Ед.	Цена €/Ед.
16×2 / 16×2 / 16×2		K-900650	1/6	шт.	24,86
16×2 / 16×2 / 20×2		K-900651	1/6	шт.	27,24
20×2 / 16×2 / 16×2		K-900652	1/6	шт.	27,24
20×2 / 20×2 / 20×2		K-900654	1/6	шт.	32,52
20×2 / 16×2 / 20×2		K-900653	1/6	шт.	29,81



Внимание:
Тройники обводные Press – версия никелированная.

* по запросу-срок поставки до 4 недель

** по индивидуальному согласованию

*** до исчерпания запасов

тройник Press с трубкой Cu Ø15, никелированный, L=300 мм

ГРУППА: F

Размер	*	Код арт.	Кол. шт. в коробке	Ед.	Цена €/Ед.
16×2 / 16×2		K-901930	50	шт.	10,21
20×2 / 20×2		K-901931	40	шт.	11,17
20×2 / 16×2 лев.		K-901932	50	шт.	11,17
20×2 / 16×2 прав.		K-901933	30	шт.	11,17

При подключении отопительных приборов через редукционные тройники необходимо применять комплект, состоящий из левого и правого тройника. Идентификация редукционного тройника, например, правого, состоит в том, что если смотреть со стороны большего диаметра, то изгиб медной трубки направлен вправо.

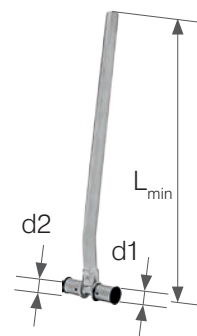

тройник Press с трубкой Cu Ø15, никелированный, L=750 мм

ГРУППА: F

Размер	*	Код арт.	Кол. шт. в коробке	Ед.	Цена €/Ед.
16×2 / 16×2		K-901934	25	шт.	16,55
20×2 / 20×2		K-901935	25	шт.	17,00
20×2 / 16×2 лев.		K-901936	25	шт.	16,98
20×2 / 16×2 прав.		K-901937	25	шт.	16,98

При подключении отопительных приборов через редукционные тройники необходимо применять комплект, состоящий из левого и правого тройника. Идентификация редукционного тройника, например, правого, состоит в том, что если смотреть со стороны большего диаметра, то изгиб медной трубки направлен вправо.

Внимание: Варианты подключения фасонных изделий с никелированными трубками с любыми видами арматуры описаны в технической части каталога - „Монтаж свинчиваемых соединений“.

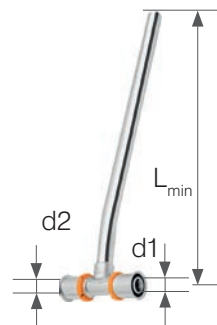

отвод 16×2 Press с кронштейном

ГРУППА: F

Размер	*	Код арт.	Кол. шт. в коробке	Ед.	Цена €/Ед.
16×2 L _{min} = 210 мм		K-901700	60	шт.	8,63
16×2 L _{min} = 300 мм		K-901701	40	шт.	9,95
16×2 L _{min} = 750 мм		K-901810	25	шт.	15,92

Внимание:

Варианты подключения фасонных изделий с никелированными трубками с любыми видами арматуры описаны в технической части каталога - „Монтаж свинчиваемых соединений“.

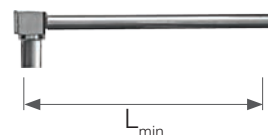
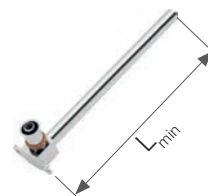

отвод спаренный 16×2 Press с кронштейном

ГРУППА: F

Размер	*	Код арт.	Кол. шт. в коробке	Ед.	Цена €/Ед.
16×2 L _{min} = 200 мм		K-901800	20	шт.	17,00
16×2 L _{min} = 300 мм		K-901801	10	шт.	19,54

Внимание:

Варианты подключения фасонных изделий с никелированными трубками с любыми видами арматуры описаны в технической части каталога - „Монтаж свинчиваемых соединений“.

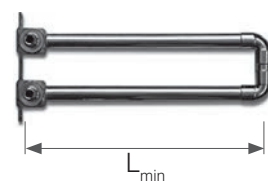
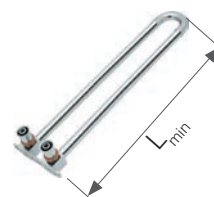

* по запросу-срок поставки до 4 недель

** по индивидуальному согласованию

*** до исчерпания запасов

универсальный соединитель на медную трубку

ГРУППА: А

Размер	*	Код арт.	Кол. шт. в пакете/коробке	Ед.	Цена €/Ед.
15 G $\frac{3}{8}$ "		9023.10	15/150	шт.	2,40

Внимание:

Универсальный соединитель позволяет подключить металлические трубы (медные, медные никелированные, трубы Систем KAN-therm Steel и Inox) диаметром 15 мм. Новая конструкция позволяет многократное использование соединителя.



конусный соединитель на медную трубку G $\frac{3}{8}$ "

ГРУППА: А

Размер	*	Код арт.	Кол. шт. в пакете/коробке	Ед.	Цена €/Ед.
15 G $\frac{3}{8}$ "		9023.08	15/150	шт.	2,27

Внимание:

Применяется с фасонными изделиями с резьбой наружной для конусных соединений труб и с агрегатными вентилями.



гайка и втулка зажимная для медной трубки

ГРУППА: А

Размер	*	Код арт.	Кол. шт. в пакете/коробке	Ед.	Цена €/Ед.
15 G $\frac{1}{2}$ "		K-609010	20/300	шт.	1,48

Внимание:

Гайка и втулка применяются с ниппелями и фасонными изделиями для конусных соединений.



обжим на медную трубку Ø15

ГРУППА: А

Размер	*	Код арт.	Кол. шт. в пакете/коробке	Ед.	Цена €/Ед.
G $\frac{1}{2}$ "		729202W	20/300	шт.	1,56

Внимание:

Обжим используется с корпусом соединителя производства KAN, термостатическими вентилями фирм Honeywell, Herz, Danfoss, а также с некоторыми фасонными изделиями для конусных соединений, имеющих внутреннюю резьбу G1/2".



корпус соединителя, версия никелированная

ГРУППА: А

Размер	*	Код арт.	Кол. шт. в пакете/коробке	Ед.	Цена €/Ед.
G $\frac{1}{2}$ "xG $\frac{1}{2}$ "		9001.35	20/300	шт.	2,16

Внимание:

Корпус соединителя вместе с обжимом на медную трубку Cu Ø15 служит для подключения отопительного прибора типа VK (нижнее подключение) с медной трубкой Ø15. Не допускается соединять латунные соединители с внутренней резьбой трубной цилиндрической (например, G $\frac{1}{2}$ ") с внесистемными элементами с наружной резьбой трубной конусной (например, R $\frac{1}{2}$ ").



заглушка на медную трубку Ø15

ГРУППА: А

Размер	*	Код арт.	Кол. шт. в пакете/коробке	Ед.	Цена €/Ед.
15	*	9016.34	10/150	шт.	3,78
15 (спаренная)	*	9016.35	2/50	шт.	12,30

Внимание:

По специальному заказу .

- Заглушка для испытаний на давление (элементы многократного использования).
- Заглушка спаренная служит для позиционирования подключения с шагом 50 мм, например, отопительного прибора типа VK.



соединитель Press с пресс-кольцом с наружной резьбой
ГРУППА: F

Размер	*	Код арт.	Кол. шт. в пакете/коробке	Ед.	Цена €/Ед.
16×2 G½"		K-900000	20/200	шт.	3,17
20×2 G½"		K-900001	10/150	шт.	3,72
20×2 G¾"		K-900002	10/150	шт.	4,40
25×2,5 G½"		K-080070	5/50	шт.	6,20
25×2,5 G¾"		K-900003	5/50	шт.	6,89
25×2,5 G1"		K-900004	10/60	шт.	7,02
26×3 G½"		K-080069	5/50	шт.	6,44
26×3 G¾"		K-080064	5/50	шт.	6,95
26×3 G1"		9024.65	10/60	шт.	7,15
32×3 G1"		K-900005	5/40	шт.	10,32
32×3 G1½"		K-900006	5/40	шт.	12,52
40×3,5 G1"		K-080068	2/20	шт.	14,60
40×3,5 G1½"		K-900007	2/20	шт.	15,05
40×3,5 G1¾"		K-900008	2/20	шт.	17,21
50×4 G1½"		K-900009	2/20	шт.	29,83
63×4,5 G2"		K-900010	1/10	шт.	53,15

соединитель Press с пресс-кольцом с внутренней резьбой
ГРУППА: F

Размер	*	Код арт.	Кол. шт. в пакете/коробке	Ед.	Цена €/Ед.
16×2 G½"		K-900100	20/200	шт.	3,88
20×2 G½"		K-900101	10/150	шт.	4,60
20×2 G¾"		K-900102	10/100	шт.	5,30
25×2,5 G¾"		K-080125	5/50	шт.	7,61
25×2,5 G1"		K-900103	5/50	шт.	8,87
26×3 G¾"		K-080089	5/50	шт.	7,74
26×3 G1"		9024.88	5/50	шт.	9,16
32×3 G1"		K-080126	5/40	шт.	10,58
32×3 G1½"		K-900104	5/40	шт.	14,39
40×3,5 G1"		K-080096	2/20	шт.	14,89
40×3,5 G1½"		K-080097	2/20	шт.	16,72
40×3,5 G1¾"		K-900105	2/30	шт.	19,32

соединитель PPSU Press с пресс-кольцом с внутренней резьбой
ГРУППА: F

Размер	*	Код арт.	Кол. шт. в пакете/коробке	Ед.	Цена €/Ед.
16×2 G½"		K-070253	10/120	шт.	3,35

соединитель Press Compression
ГРУППА: F

Размер	*	Код арт.	Кол. шт. в пакете/коробке	Ед.	Цена €/Ед.
16×2 / 15		K-900381	20/200	шт.	4,12
20×2 / 22		K-900382	10/80	шт.	4,64
25×2,5 / 22		K-900383	10/60	шт.	7,28

Внимание: соединитель применяется с зажимными медными системами, а также с Системами KAN-therm Steel и Inox.

* по запросу-срок поставки до 4 недель

** по индивидуальному согласованию

*** до исчерпания запасов

отвод Press Compression
ГРУППА: F

Размер	*	Код арт.	Кол. шт. в пакете/коробке	Ед.	Цена €/Ед.
16×2 / 15	*	K-080551	10/120	шт.	5,28

соединитель переходной Push × Press
ГРУППА: F

Размер	*	Код арт.	Кол. шт. в пакете/коробке	Ед.	Цена €/Ед.
14×2 / 16×2		K-902716	20/160	шт.	3,30
18×2 / 16×2		K-902717	20/160	шт.	3,83
18×2,5 / 16×2		K-902718	20/160	шт.	3,96

тройник Press с пресс-кольцом с наружной резьбой
ГРУППА: F

Размер	*	Код арт.	Кол. шт. в пакете/коробке	Ед.	Цена €/Ед.
16×2 / G½" / 16×2		K-903000	10/80	шт.	7,26
20×2 / G½" / 20×2		K-083004	5/50	шт.	8,76
20×2 / G¾" / 20×2		K-903001	10/60	шт.	9,42
25×2,5 / G¾" / 25×2,5		K-080129	2/30	шт.	11,24
25×2,5 / G1" / 25×2,5		K-903002	5/40	шт.	12,19
26×3 / G¾" / 26×3		K-080130	2/30	шт.	11,83
26×3 / G1" / 26×3		K-083003	2/30	шт.	12,89
32×3 / G1" / 32×3		K-903003	2/20	шт.	16,08
40×3,5 / G1" / 40×3,5		K-903007	1/10	шт.	22,36
50×4 / G1" / 50×4		9050.110	1/12	шт.	44,57
63×4,5 / G1" / 63×4,5		9063.110	-/5	шт.	70,78

тройник Press редукционный с пресс-кольцом с наружной резьбой
ГРУППА: F

Размер	*	Код арт.	Кол. шт. в пакете/коробке	Ед.	Цена €/Ед.
50×4 / G1" / 40×3,5		9050.120	1/15	шт.	43,64
63×4,5 / G1" / 50×4		9063.120	-/5	шт.	69,52

тройник Press с пресс-кольцом с внутренней резьбой
ГРУППА: F

Размер	*	Код арт.	Кол. шт. в пакете/коробке	Ед.	Цена €/Ед.
16×2 / G½" / 16×2		K-904000	10/80	шт.	7,66
20×2 / G½" / 20×2		K-904001	5/60	шт.	8,47
20×2 / G¾" / 20×2		K-904003	5/50	шт.	11,70
25×2,5 / G½" / 25×2,5		K-080166	2/30	шт.	12,98
26×3 / G½" / 26×3		K-080167	2/30	шт.	13,38
25×2,5 / G¾" / 25×2,5		K-904002	5/40	шт.	13,44
26×3 / G¾" / 26×3		K-084004	2/30	шт.	14,17



* по запросу-срок поставки до 4 недель

** по индивидуальному согласованию

*** до исчерпания запасов

отвод Press с пресс-кольцом с наружной резьбой

ГРУППА: F

Размер	*	Код арт.	Кол. шт. в пакете/коробке	Ед.	Цена €/Ед.
16×2 / G½"		K-901000	10/150	шт.	4,62
20×2 / G½"		K-081025	10/100	шт.	5,30
20×2 / G¾"		K-901001	10/120	шт.	5,46
25×2,5 / G¾"		K-080160	5/40	шт.	10,01
25×2,5 / G1"		K-901002	5/50	шт.	10,87
26×3 / G¾"		K-080161	5/40	шт.	10,32
26×3 / G1"		K-081003	5/40	шт.	11,09
32×3 / G1"		K-901003	5/30	шт.	12,30
40×3,5 / G1¼"		K-080163	2/20	шт.	19,38



отвод Press с пресс-кольцом с внутренней резьбой

ГРУППА: F

Размер	*	Код арт.	Кол. шт. в пакете/коробке	Ед.	Цена €/Ед.
16×2 / G½"		K-902000	10/150	шт.	4,91
20×2 / G½"		K-902001	10/120	шт.	5,94
20×2 / G¾"		K-902002	10/80	шт.	7,04
25×2,5 / G¾"		K-902003	5/40	шт.	9,24
25×2,5 / G1"		K-080172	5/30	шт.	11,20
26×3 / G¾"		K-082004	5/30	шт.	9,53
26×3 / G1"		K-080173	5/30	шт.	11,66
32×3 / G1"		K-080174	2/30	шт.	15,42
40×3,5 / G1¼"		K-080164	2/20	шт.	21,04



отвод PPSU фиксируемый Press с пресс-кольцом, с короткой полимерной заглушкой

ГРУППА: F

Размер	*	Код арт.	Кол. шт. в пакете/коробке	Ед.	Цена €/Ед.
16×2 / G½"		K-905000	5/60	шт.	5,92
20×2 / G½"		K-905001	5/60	шт.	6,62



Внимание:

Отвод PPSU фиксируемый Press продается в комплекте с пресс-кольцом, гайкой M8 и короткой полимерной заглушкой. Короткая полимерная заглушка предназначена только лишь для испытаний герметичности системы. Для герметизации резьбы в фасонных изделиях из PPSU нельзя использовать агрессивные химические средства. Применять только паклю с добавлением паст. Не допускается соединение отводов фиксируемых с внутренней резьбой трубной цилиндрической (напр., G½") с внесистемными элементами с наружной резьбой трубной конической (напр., R½").

отвод Press LBP с гайками (применяется при „сухих” строительных работах)

ГРУППА: F

Размер	*	Код арт.	Кол. шт. в пакете/коробке	Ед.	Цена €/Ед.
16×2 / G½"		K-085068	5/60	шт.	12,72

Внимание:

Для герметизации резьбы в фасонных изделиях нельзя использовать агрессивные химические средства. Применять только паклю с добавлением паст. Не допускается соединение отводов фиксируемых с внутренней резьбой трубной цилиндрической (напр., G½") с внесистемными элементами с наружной резьбой трубной конической (напр., R½").



* по запросу-срок поставки до 4 недель

** по индивидуальному согласованию

*** до исчерпания запасов

**отвод фиксируемый Press - удлиненный с пресс-кольцом,
с короткой полимерной заглушкой**

ГРУППА: F

Размер	*	Код арт.	Кол. шт. в пакете/коробке	Ед.	Цена €/Ед.
16×2 / G½"		K-905002	5/60	шт.	7,52
20×2 / G½"		K-905023	5/50	шт.	8,08



Внимание:

Отвод фиксируемый Press продается в комплекте с пресс-кольцом, монтажным болтом и короткой полимерной заглушкой. Короткая полимерная заглушка предназначена только лишь для испытаний герметичности системы. Для герметизации резьбы в фасонных изделиях нельзя использовать агрессивные химические средства. Применять только паклю с добавлением паст. Не допускается соединение отводов фиксируемых с внутренней резьбой трубной цилиндрической (напр., G½") с внесистемными элементами с наружной резьбой трубной конической (напр., R½").



**тройник фиксируемый угловой Press с пресс-кольцом,
с короткой полимерной заглушкой**

ГРУППА: F

Размер	*	Код арт.	Кол. шт. в пакете/коробке	Ед.	Цена €/Ед.
16×2 / G½"		K-905003	5/60	шт.	9,02
20×2 / G½"		K-085104	5/40	шт.	13,68



Внимание:

Тройник фиксируемый угловой Press продается в комплекте с пресс-кольцом монтажным болтом и короткой полимерной заглушкой. Короткая полимерная заглушка предназначена только лишь для испытаний герметичности системы. Для герметизации резьбы в фасонных изделиях нельзя использовать агрессивные химические средства. Применять только паклю с добавлением паст. Не допускается соединение отводов фиксируемых с внутренней резьбой трубной цилиндрической (напр., G½") с внесистемными элементами с наружной резьбой трубной конической (напр., R½").



**тройник фиксируемый угловой Press LBP с пресс-кольцом,
с ушками, с короткой полимерной заглушкой**

ГРУППА: F

Размер	*	Код арт.	Кол. шт. в пакете/коробке	Ед.	Цена €/Ед.
16×2 / G½"		K-085071	5/60	шт.	15,23
20×2 / G½"		K-085072	5/40	шт.	16,06



Внимание:

Отвод фиксируемый Press LBP продается в комплекте с пресс-кольцом и короткой полимерной заглушкой. Короткая полимерная заглушка предназначена только лишь для испытаний герметичности системы. Для герметизации резьбы в фасонных изделиях нельзя использовать агрессивные химические средства. Применять только паклю с добавлением паст. Не допускается соединение отводов фиксируемых с внутренней резьбой трубной цилиндрической (напр., G½") с внесистемными элементами с наружной резьбой трубной конической (напр., R½"). Применяется для монтажа на стене.

отвод фиксируемый проходной с ушками

ГРУППА: F

Размер	*	Код арт.	Кол. шт. в пакете/коробке	Ед.	Цена €/Ед.
20×2 / G½"		K-085010	5/50	шт.	8,74



* по запросу-срок поставки до 4 недель

** по индивидуальному согласованию

*** до исчерпания запасов

отвод фиксируемый Press с ушками

ГРУППА: F

Размер	*	Код арт.	Кол. шт. в пакете/коробке	Ед.	Цена €/Ед.
16×2 / G½"		K-905022	5/60	шт.	7,10
20×2 / G½"		K-085069	5/50	шт.	8,71

Внимание:

Отвод фиксируемый Press продается в комплекте с пресс-кольцом и короткой полимерной заглушкой. Короткая полимерная заглушка предназначена только лишь для испытаний герметичности системы. Для герметизации резьбы в фасонных изделиях нельзя использовать агрессивные химические средства. Применять только паклю с добавлением паст. Не допускается соединение отводов фиксируемых с внутренней резьбой трубной цилиндрической (напр., G½") с внесистемными элементами с наружной резьбой трубной конической (напр., R½"). Применяется для монтажа на стене.



отвод фиксируемый Press с ушками - без заглушки

ГРУППА: F

Размер	*	Код арт.	Кол. шт. в пакете/коробке	Ед.	Цена €/Ед.
20×2 / G¾"		K-085070	5/50	шт.	11,40
25×2,5 / G¾"		K-905026	5/60	шт.	14,12
26×3 / G¾"		K-085027	2/30	шт.	14,83

Внимание:

Отвод фиксируемый Press продается в комплекте с пресс-кольцом. Для герметизации резьбы в фасонных изделиях нельзя использовать агрессивные химические средства. Применять только паклю с добавлением паст. Не допускается соединение отводов фиксируемых с внутренней резьбой трубной цилиндрической (напр., G.½") с внесистемными элементами с наружной резьбой трубной конической (напр., R½"). Применяется для монтажа на стене.



резиновый защитный кожух для отвода фиксированного с ушками

ГРУППА: F

Размер	*	Код арт.	Кол. шт. в пакете/коробке	Ед.	Цена €/Ед.
16-20		K-085030	5/25	шт.	3,59

Внимание:

Применяется с артикулами: K-905022, K-085069, K-085070.



тройник фиксируемый проходной Press

ГРУППА: F

Размер	*	Код арт.	Кол. шт. в пакете/коробке	Ед.	Цена €/Ед.
20×2 / G½"		K-905005	5/50	шт.	9,32

Внимание:

Тройник фиксируемый проходной Press продается в комплекте с пресс-кольцом, монтажным болтом и короткой полимерной заглушкой. Короткая полимерная заглушка предназначена только лишь для испытаний герметичности системы. Для герметизации резьбы в фасонных изделиях нельзя использовать агрессивные химические средства. Применять только паклю с добавлением паст. Не допускается соединение отводов фиксируемых с внутренней резьбой трубной цилиндрической (напр., G.½") с внесистемными элементами с наружной резьбой трубной конической (напр., R½").



* по запросу-срок поставки до 4 недель

** по индивидуальному согласованию

*** до исчерпания запасов

**тройник Press LBP с внутренней резьбой с гайками
(применяется при „сухих” строительных работах)**

ГРУППА: F

Размер	*	Код арт.	Кол. шт. в пакете/коробке	Ед.	Цена €/Ед.
16×2 / G½" / 16×2		K-084010	2/20	шт.	11,96
20×2 / G½" / 16×2		K-084020	2/20	шт.	13,38
20×2 / G½" / 20×2		K-084030	2/20	шт.	13,88

Внимание:

Для герметизации резьбы в фасонных изделиях нельзя использовать агрессивные химические средства. Применять только паклю с добавлением паст. Не допускается соединение отводов фиксируемых с внутренней резьбой трубной цилиндрической (напр., G½") с внесистемными элементами с наружной резьбой трубной конической (напр., R½").



комплект для подключения на монтажной плитке

ГРУППА: F

Размер	*	Код арт.	Кол. шт. в пакете/коробке	Ед.	Цена €/Ед.
16×2 / G½"		K-201050	1/10	шт.	16,74

Внимание:

Комплект для подключения на монтажной плитке состоит из двух отводов фиксированных латунных press с короткой полимерной заглушкой, закрепленных на металлической монтажной плитке с выступом. Не допускается применение агрессивных химических средств. Применять только паклю с добавлением паст. Не допускается соединения отводов фиксируемых с внутренней резьбой трубной цилиндрической (напр., G 1/2") с внесистемными элементами с наружной резьбой трубной конической (напр., R1/2")



плитка монтажная - полимерная

ГРУППА: F

Размер	*	Код арт.	Кол. шт. в пакете/коробке.	Ед.	Цена €/Ед.
одинарная		6090.050	20/200	шт.	0,90
двойная (L=150мм)		6090.060	10/70	шт.	1,43
двойная (L=80мм)		6090.070	20/120	шт.	1,27
двойная (L=50мм)		6090.080	15/150	шт.	1,21

Внимание:

Позволяет крепить к стене отводы и тройники фиксируемые (водорозетки).



плитка монтажная (L=80, 150 мм)

ГРУППА: A

Размер	*	Код арт.	Кол. шт. в пакете/коробке	Ед.	Цена €/Ед.
L=50, 80, 150 мм		6090.13	1/42	шт.	4,27

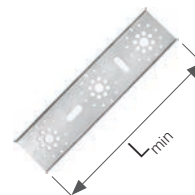

плитка монтажная с выступом

ГРУППА: A

Размер	*	Код арт.	Кол. шт. в пакете/коробке	Ед.	Цена €/Ед.
двойная (L= 50, 80, 150мм)		6090.09	120	шт.	4,51
двойная (L= 50мм)		6090.10	150	шт.	3,04

Внимание:

Позволяет крепить к стене отводы и тройники фиксируемые (гнезда для крана).

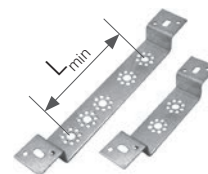

**заглушка для проверки герметичности - короткая
- сервисный элемент**

ГРУППА: A

Размер	*	Код арт.	Кол. шт. в пакете/коробке	Ед.	Цена €/Ед.
G½"		6095.33	20/300	шт.	0,29

Внимание:

Заглушка имеет собственное уплотнение (O-Ring). Короткая полимерная заглушка предназначена только лишь для испытаний герметичности системы.



* по запросу-срок поставки до 4 недель

** по индивидуальному согласованию

*** до исчерпания запасов

соединитель Press LBP с плоским уплотнением

ГРУППА: F

Размер	*	Код арт.	Кол. шт. в пакете/коробке	Ед.	Цена €/Ед.
16×G½"		K-080250	10/120	шт.	2,88
16×G¾"		K-080251	10/120	шт.	3,56
20×G¾"		K-080253	10/80	шт.	4,27
20×G1"		K-080252	5/60	шт.	5,57
25×G¾"		K-080114	5/60	шт.	8,18
25×G1"		K-080255	5/60	шт.	9,16
25×G1½"		K-080254	5/50	шт.	12,76
26×G¾"		K-080108	5/60	шт.	8,42
26×G1"		K-080109	5/60	шт.	9,42
26×G1½"		K-080110	5/50	шт.	13,15
32×G1"		K-080107	5/50	шт.	14,78
32×G1½"		K-080257	5/40	шт.	16,45
32×G1¾"		K-080256	5/40	шт.	17,84
40×G1½"		K-080258	2/30	шт.	20,70
40×G2"		K-080259	2/30	шт.	26,24

Внимание:

Не применять для соединения с ниппелями распределителя.



соединитель конусный

ГРУППА: F

Размер	*	Код арт.	Кол. шт. в пакете/коробке	Ед.	Цена €/Ед.
32 G1"		K-900111	5/60	шт.	11,14



соединитель конусный

ГРУППА: F

Размер	*	Код арт.	Кол. шт. в пакете/коробке	Ед.	Цена €/Ед.
16 G¾"		K-900112	15/150	шт.	4,04



* по запросу-срок поставки до 4 недель

** по индивидуальному согласованию

*** до исчерпания запасов

заглушка Press

ГРУППА: F

Размер	*	Код арт.	Кол. шт. в пакете/коробке	Ед.	Цена €/Ед.
16×2		K-609032	20/300	шт.	2,69
20×2		K-609033	20/200	шт.	3,52
25×2,5		K-609034	10/150	шт.	6,18
26×3		K-609062	10/150	шт.	6,31
32×3		K-609035	10/80	шт.	9,22

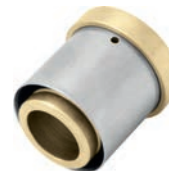

соединитель переходной Press × Press

ГРУППА: F

Размер	*	Код арт.	Кол. шт. в пакете/коробке	Ед.	Цена €/Ед.
16×2 / 12	*	K-080380	20/160	шт.	4,07
16×2 / 15		K-900344	20/200	шт.	3,48
20×2 / 22		K-900345	20/160	шт.	4,88
25×2,5 / 22		K-900342	10/60	шт.	7,74
25×2,5 / 28		K-080384	5/60	шт.	8,53
26×3 / 22		K-080386	5/60	шт.	7,81
26×3 / 28		K-080385	5/60	шт.	8,58



Внимание:

Соединитель переходной Press применяется для опрессовки с медными системами, а также с Системами KAN-therm Steel и Inox.

* по запросу-срок поставки до 4 недель

** по индивидуальному согласованию

*** до исчерпания запасов

Свинчиваемые соединения

пресс-кольцо - сервисный элемент

ГРУППА: F

Размер	*	Код арт.	Кол. шт. в пакете/коробке	Ед.	Цена €/Ед.
16	*	9024.37	50/500	шт.	0,84
20	*	9024.38	50/300	шт.	1,03
25	*	9030.39	20/200	шт.	1,63
26	*	9024.39	20/200	шт.	1,74
32	*	9024.400	10/100	шт.	2,16
40	*	9024.410	5/60	шт.	2,75
50	*	9050.200	5/20	шт.	6,42
63	*	9063.200	1/15	шт.	8,89

Внимание:

Кольца являются сервисными элементами, фасонные изделия продаются в комплекте с кольцами



адаптер латунный GW1"xGZ¾"

ГРУППА: A

Размер	*	Код арт.	Кол. шт. в пакете/коробке	Ед.	Цена €/Ед.
G1"xG¾"		9032.02	5/60	шт.	4,91



соединитель для многослойных труб Системы KAN-therm

ГРУППА: A

Размер	*	Код арт.	Кол. шт. в пакете/коробке	Ед.	Цена €/Ед.
14 G½"		9012.060	20/200	шт.	2,53
14 G¾"		9012.60	15/150	шт.	2,95
16 G½"		9012.00	20/200	шт.	2,46
16 G¾"		9012.080	10/120	шт.	3,52
20 G¾"		9012.020	10/120	шт.	3,83
20 G1"		9012.100	5/80	шт.	3,78
25 G1"		9026.330	10/80	шт.	5,72
26 G1"		9012.040	10/80	шт.	5,94

Внимание:

Все эти элементы доступны в никелированной версии (срок реализации 3 недели).



соединитель конусный для многослойных труб Системы KAN-therm

ГРУППА: A

Размер	*	Код арт.	Кол. шт. в пакете/коробке	Ед.	Цена €/Ед.
16 G½"		9012.00N	20/200	шт.	2,06
16 G¾"		9012.08N	15/150	шт.	2,69
20 G¾"		9012.02N	10/120	шт.	2,95

Внимание:

Соединитель конусный используется с фасонными изделиями для конусных соединений, распределителями с ниппелями.



кольцо разрезанное - сервисный элемент для конусных соединителей для многослойных труб

ГРУППА: A

Размер	*	Код арт.	Кол. шт. в пакете/коробке	Ед.	Цена €/Ед.
16	*	9006.97	100/100	шт.	0,58
20	*	9012.02NP	100	шт.	0,66

Внимание:

Кольца являются сервисными элементами, фасонные изделия продаются в комплекте с кольцами.



* по запросу-срок поставки до 4 недель

** по индивидуальному согласованию

*** до исчерпания запасов

соединитель с наружной резьбой для многослойных труб Системы
KAN-therm

ГРУППА: А

Размер	*	Код арт.	Кол. шт. в пакете/коробке	Ед.	Цена €/Ед.
16×2 G½"		9025.01	10/150	шт.	3,08
16×2 G¾"		9025.04	10/80	шт.	3,70

Внимание:

Этот соединитель приспособлен для непосредственного вкручивания в коллектор распределителя - уплотнение соединения в распределителе реализуется посредством прокладки типа O-Ring.



* по запросу-срок поставки до 4 недель

** по индивидуальному согласованию

*** до исчерпания запасов

Элементы крепления

крюк пластмассовый для труб одинарный

ГРУППА: А

Размер трубы в пещеле/без пещеля	*	Код арт.	Кол. шт. в пакете/коробке	Ед.	Цена €/Ед.
12-20 / 12-26 (L=48 мм, 8 мм)		0.8048	100/5000	шт.	0,13
12-20 / 12-26 (L=77 мм, 8 мм)		8051	100/4000	шт.	0,16
12-20 / 12-26 (L=100 мм, 10 мм)		8053	100/3000	шт.	0,16
12-20 / 12-26 (L=80 мм, 10 мм)		1851N	200/1600	шт.	0,16
12-20 / 12-26 (L=80 мм, 10 мм)		1851W	100/4000	шт.	0,16

Внимание:

В скобках указаны диаметры сверла для выполнения отверстия под крюк.



крюк пластмассовый для труб двойной

ГРУППА: А

Размер трубы в пещеле/без пещеля	*	Код арт.	Кол. шт. в пакете/коробке	Ед.	Цена €/Ед.
12-20 / 12-26 (L=48 мм, 8 мм)		0.8049	100/3000	шт.	0,16
12-20 / 12-26 (L=77 мм, 8 мм)		8052	100/2400	шт.	0,16
12-20 / 12-26 (L=100 мм, 10 мм)		8054	100/2000	шт.	0,18
12-20 / 12-26 (L=80 мм, 10 мм)		1951N	200/800	шт.	0,18
12-20 / 12-26 (L=80 мм, 10 мм)		1951W	100/2000	шт.	0,18

Внимание:

В скобках указаны диаметры сверла для выполнения отверстия под крюк.



кронштейн с дюбелем для крепления труб

ГРУППА: А

Размер трубы в пещеле/без пещеля	*	Код арт.	Кол. шт. в пакете/коробке	Ед.	Цена €/Ед.
16-18 одинарный	*	1730	100	шт.	0,18
16-18 двойной	*	1630U	100	шт.	0,29

Внимание:

Кронштейны для крепления труб, проложенных без гофрированной трубы «пещель».



розетка Ø15

ГРУППА: А

Размер	*	Код арт.	Кол. шт. в пакете/коробке	Ед.	Цена €/Ед.
одинарная		2215	100	шт.	0,26
двойная		2220	50	шт.	1,01

Внимание:

Применять как элемент, маскирующий трубы, выходящие из толщи пола.



кронштейн для крепления трубы

ГРУППА: А

Размер	*	Код арт.	Кол. шт. в пакете/коробке	Ед.	Цена €/Ед.
12-18 / 16-26		276	50/1000	шт.	0,40
16-32 / 25-40		278	40/800	шт.	0,55

Внимание:

Применять с целью правильного крепления трубы вместе с «пещелем» к полу.



дуга пластмассовая - проводник трубы

ГРУППА: А

Размер	*	Код арт.	Кол. шт. в пакете/коробке	Ед.	Цена €/Ед.
- / 14-18		8058	50/200	шт.	0,82
12-14 / 20		8059	80	шт	1,08
12-18 / 25		8060	80	шт.	1,14



* по запросу-срок поставки до 4 недель

** по индивидуальному согласованию

*** до исчерпания запасов

дуга оцинкованная - проводник трубы в „пешеле”

ГРУППА: С

Размер	*	Код арт.	Кол. шт. в пакете/коробке	Ед.	Цена €/Ед.
25-26		265	50	шт.	2,90
12-18		267	120	шт.	1,82



* по запросу-срок поставки до 4 недель

** по индивидуальному согласованию

*** до исчерпания запасов

Инструмент для соединений Press

пресс ручной с разборными рукоятками для соединителей типа Press с пресскольцом

ГРУППА: К

	*	Код арт.	Кол. шт. в пакете/коробке.	Ед.	Цена €/Ед.
		ZAPR02	1	шт.	214,52

Внимание:

Пресс ручной с разборными рукоятками предназначен для выполнения соединения труб диаметра Ø16, Ø20, Ø25, Ø26 мм.



пресс-клещи для соединителей типа Press с пресс-кольцом

ГРУППА: К

Размер	*	Код арт.	Кол. шт. в пакете/коробке	Ед.	Цена €/Ед.
16		ZAPR16R	1	шт.	197,10
20		ZAPR20R	1	шт.	197,10
25		ZAPR25R	1	шт.	218,24
26		ZAPR26R	1	шт.	218,24
32		ZAPRE32	1	шт.	243,52
40		ZAPRE40	1	шт.	306,66
50	*	ZAPRE50	1	шт.	766,26
63	*	ZAPRE63	1	шт.	766,26



ножницы для резки труб многослойных Ø14-32

ГРУППА: К

	*	Код арт.	Кол. шт. в пакете/коробке	Ед.	Цена €/Ед.
		RS1435	1/20	шт.	41,40



труборез роликовый для резки многослойных труб Ø16-63

ГРУППА: К

	*	Код арт.	Кол. шт. в пакете/коробке	Ед.	Цена €/Ед.
		2519950	1	шт.	170,65



режущий диск к ножницам для резки труб (для труборезов) Ø16-63 - сервисный элемент

ГРУППА: К

	*	Код арт.	Кол. шт. в пакете/коробке	Ед.	Цена €/Ед.
	*	290016	1	шт.	20,57



калибратор для многослойных труб

ГРУППА: К

Размер	*	Код арт.	Кол. шт. в пакете/коробке	Ед.	Цена €/Ед.
14	*	KL14	1	шт.	42,11
16		KL16	1	шт.	42,11
20		KL20	1	шт.	42,11
25 / 26		KL26	1	шт.	42,11



* по запросу-срок поставки до 4 недель

** по индивидуальному согласованию

*** до исчерпания запасов

калибратор универсальный для многослойных труб

ГРУППА: К

Размер	*	Код арт.	Кол. шт. в пакете/коробке	Ед.	Цена €/Ед.
16 / 20 / 25-26		KL162026	1	шт.	120,76
25-26 / 32 / 40		KL263240	1	шт.	128,30
50 / 63	*	KL5063	1	шт.	154,97



чемодан для ручного пресса с разборными рукоятками

ГРУППА: К

	*	Код арт.	Кол. шт. в пакете/коробке	Ед.	Цена €/Ед.
	*	002.001.000	1	шт.	82,21

Внимание:

В чемодане можно разместить: ручной пресс с разборными рукоятками, прессовочные клещи: ZAPR16R, ZAPR20R, ZAPR25R или ZAPR26R, ножницы RS1435, калибраторы: KL16, KL20, KL26, KL162026.



пресс аккумуляторный «mini» для соединителей типа Press с пресс-кольцом - комплект в чемодане

ГРУППА: К

Размер	*	Код арт.	Кол. шт. в пакете/коробке	Ед.	Цена €/Ед.
		KPPMINI	1	шт.	3019,87

Внимание:

В состав комплекта входит:

- пресс аккумуляторный AFP101 - 1 шт.
- зарядное устройство - 1 шт.
- аккумулятор 3,0 А ч - 2 шт.
- пресс-клещи U16 - 1 шт.
- пресс-клещи U20 - 1 шт.
- пресс-клещи U25 - 1 шт.
- пресс-клещи U32 - 1 шт.
- чемодан - 1 шт.



комплект - пресс ручной с разборными рукоятками для соединителей типа Press с пресс-кольцом

ГРУППА: К

	*	Код арт.	Кол. шт. в пакете/коробке	Ед.	Цена €/Ед.
		KPPZ/M	1	шт.	1055,84

Внимание:

Пресс продается в комплекте с чемоданом

В состав комплекта входят:

- пресс ручной с разборными рукоятками для соединителей типа Press с пресс-кольцом ZAPR02,
- пресс-клещи Ø16 для пресса ZAPR16R,
- пресс-клещи Ø20 для пресса ZAPR20R,
- пресс-клещи Ø25 для пресса ZAPR25R (код компл.: KPPZ/M25), или клещи Ø26 для пресса ZAPR26R (код компл.: KPPZ/M),
- ножницы для резки многослойных труб - RS1435,
- калибратор универсальный для многослойных труб Ø16/Ø20/Ø25-26; KL162026,
- чемодан для ручного пресса с разборными рукоятками 002.001.000.



пресс электрический для соединителей типа Press с пресс-кольцом

ГРУППА: К

	*	Код арт.	Кол. шт. в пакете/коробке	Ед.	Цена €/Ед.
		ZAPR01	1	шт.	1255,85

Внимание:

Электрический пресс поставляется в комплекте с чемоданом.

Пресс-клещи не входят в комплект.



* по запросу-срок поставки до 4 недель

** по индивидуальному согласованию

*** до исчерпания запасов

пресс аккумуляторный для соединителей типа Press
с пресс-кольцом

ГРУППА: К

	*	Код арт.	Кол. шт. в пакете/коробке	Ед.	Цена €/Ед.
		ZAPRAK	1	шт.	1983,14



Внимание:

Пресс поставляется в комплекте с аккумулятором, зарядным устройством и чемоданом.
Пресс-клещи не входят в комплект.



пружина наружная для многослойных труб Системы KAN-therm

ГРУППА: К

Размер	*	Код арт.	Кол. шт. в пакете/коробке	Ед.	Цена €/Ед.
14	*	SZ-1410	1	шт.	5,26
16		SZ-1612	1	шт.	5,99
20		SZ-2016	1	шт.	7,00
25-26		SZ-2620	1	шт.	11,51



пружина внутренняя для многослойных труб Системы KAN-therm

ГРУППА: К

Размер	*	Код арт.	Кол. шт. в пакете/коробке	Ед.	Цена €/Ед.
14	*	SW-1410	1	шт.	5,02
16		SW-1612	1	шт.	5,63
20		SW-2016	1	шт.	5,86
25-26		SW-2620	1	шт.	6,60



* по запросу-срок поставки до 4 недель

** по индивидуальному согласованию

*** до исчерпания запасов

Ø 16-110 mm



СИСТЕМА **KAN-therm**

PP

Высокое качество за
разумную цену

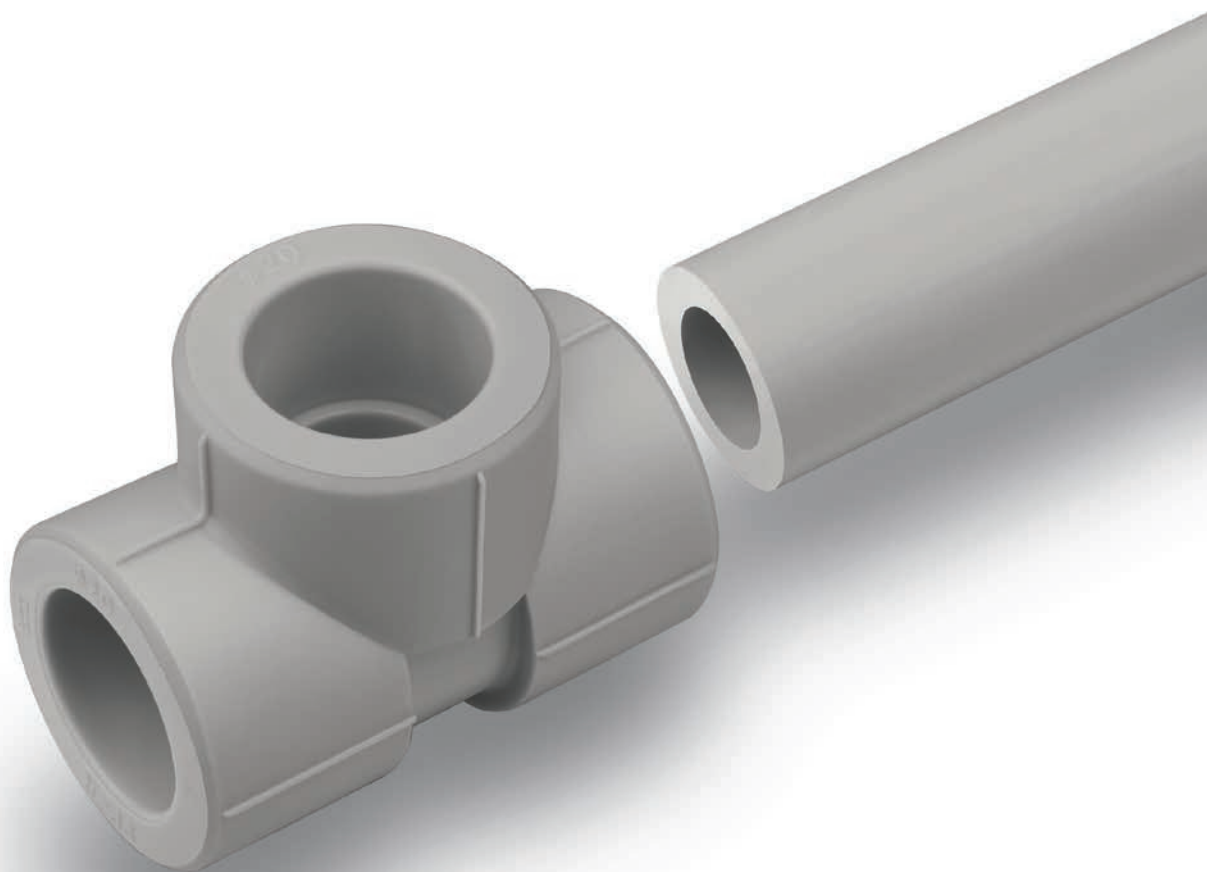

ТЕХНОЛОГИЯ УСПЕХА



ISO 9001

Оглавление

Система KAN-therm PP	55
Система KAN-therm PP	56
Инструмент для соединений PP	65

Система KAN-therm PP

Общая информация

Система KAN-therm PP - это комплексная инсталляционная система, состоящая из труб и соединителей, изготовленных из термопластичного синтетического полимера – полипропилена PP-R (тип 3) в диапазоне диаметров 16-110 мм. Соединение элементов системы происходит через муфтовую сварку (полифузионная термическая сварка) при помощи электрических сварочных аппаратов.

Техника сварки, благодаря однородному соединению, гарантирует исключительную герметичность и механическую прочность системы.

Система предназначена для монтажа внутреннего оборудования холодного и горячего водоснабжения, отопления, а также технологического оборудования.

Систему KAN-therm PP характеризует:

- высокая гигиеничность материала (микробиологическая и физиологическая нейтральность)
- высокая химическая стойкость
- устойчивость к коррозии
- низкая теплопроводность (высокая термическая изоляционная способность труб)
- низкий вес
- стойкость к отложению солей
- гашение вибрации и шумов
- однородность соединений
- высокая эксплуатационная долговечность

Система KAN-therm PP

труба PN10

ГРУППА: L

Размер D	кг/м	*	Код арт.	Дл. отрезка/кол. в упак.	Ед.	Цена €/Ед.
20×1,9	0,107		04000120	4/200	м	0,44
25×2,3	0,164		04000125	4/160	м	0,76
32×2,9	0,267		04000132	4/80	м	1,13
40×3,7	0,412		04000140	4/60	м	1,81
50×4,6	0,638		04000150	4/40	м	3,12
63×5,8	1,01		04000163	4/24	м	4,66
75×6,8	1,42		04000175	4/20	м	6,49
90×8,2	2,03		04000190	4/12	м	9,85
110×10,0	3,01		04000111	4/4	м	14,48



труба PN16

ГРУППА: L

Размер D	кг/м	*	Код арт.	Дл. отрезка/кол. в упак.	Ед.	Цена €/Ед.
20×2,8	0,148		04000220	4/160	м	0,59
25×3,5	0,230		04000225	4/100	м	1,04
32×4,4	0,376		04000232	4/60	м	1,60
40×5,5	0,583		04000240	4/40	м	2,53
50×6,9	0,894		04000250	4/28	м	4,28
63×8,6	1,42		04000263	4/16	м	6,47
75×10,3	2,02		04000275	4/12	м	9,14
90×12,3	2,91		04000290	4/8	м	13,46
110×15,1	4,32		04000211	4/4	м	20,34



труба PN20

ГРУППА: L

Размер D	кг/м	*	Код арт.	Дл. отрезка/кол. в упак.	Ед.	Цена €/Ед.
16×2,7	0,110		04000316	4/200	м	0,49
20×3,4	0,172		04000320	4/160	м	0,65
25×4,2	0,266		04000325	4/100	м	1,08
32×5,4	0,434		04000332	4/60	м	1,81
40×6,7	0,671		04000340	4/40	м	2,94
50×8,3	1,05		04000350	4/28	м	4,61
63×10,5	1,65		04000363	4/16	м	7,22
75×12,5	2,34		04000375	4/12	м	10,44
90×15,0	3,36		04000390	4/8	м	15,34
110×18,3	5,34		04000311	4/4	м	23,05



труба PN16 Stabi Al

ГРУППА: M

Размер D	кг/м	*	Код арт.	Дл. отрезка/кол. в упак.	Ед.	Цена €/Ед.
20×2,8	0,237		03800020	4/100	м	1,40
25×3,5	0,344		03800025	4/80	м	2,18
32×4,4	0,516		03800032	4/40	м	3,10
40×5,5	0,774		03800040	4/28	м	4,49
50×6,9	1,167		03800050	4/20	м	6,32
63×8,6	1,755		03800063	4/12	м	9,56
75×10,3	2,472		03800075	4/8	м	13,44



* по запросу-срок поставки до 4 недель

** по индивидуальному согласованию

*** до исчерпания запасов

труба PN20 Stabi AI

ГРУППА: М

Размер	кг/м	*	Код арт.	Дл. отрезка/кол. в упак.	Ед.	Цена €/Ед.
16×2,7	0,160		03900016	4/160	м	1,08
20×3,4	0,218		03900020	4/100	м	1,46
25×4,2	0,328		03900025	4/80	м	2,30
32×5,4	0,520		03900032	4/40	м	3,30
40×6,7	0,770		03900040	4/28	м	4,80
50×8,3	1,159		03900050	4/20	м	6,77
63×10,5	1,770		03900063	4/12	м	10,52
75×12,5	2,510		03900075	4/8	м	15,41
90×15,0	3,240		03900090	4/4	м	27,05
110×18,3	4,885		03900011	4/4	м	42,76



труба PN16 Glass

ГРУППА: М

Размер D	кг/м	*	Код арт.	Дл. отрезка/кол. в упак.	Ед.	Цена €/Ед.
20×2,8	0,160		03810020	4/100	м	1,33
25×3,5	0,250		03810025	4/80	м	2,00
32×4,4	0,430		03810032	4/40	м	2,88
40×5,5	0,650		03810040	4/28	м	4,19
50×6,9	1,000		03810050	4/20	м	5,89
63×8,6	1,520		03810063	4/12	м	8,89
75×10,3	2,200		03810075	4/8	м	13,37
90×12,3	3,110		03810090	4/8	м	23,52
110×15,1	4,610		03810011	4/4	м	37,16

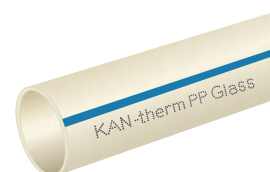

труба PN20 Glass

ГРУППА: М

Размер D	*	Код арт.	Дл. отрезка/кол. в упак.	Ед.	Цена €/Ед.
20×3,4		03910020	4/100	м	1,43
25×4,2		03910025	4/80	м	2,28
32×5,4		03910032	4/40	м	3,30
40×6,7		03910040	4/28	м	4,80
50×8,3		03910050	4/20	м	6,88
63×10,5		03910063	4/12	м	10,63
75×12,5		03910075	4/8	м	15,53
90×15		03910090	4/4	м	25,07
110×18,3		03910011	4/4	м	40,91

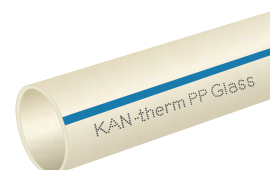

муфта

ГРУППА: Н

Размер D	*	Код арт.	Кол-во в упак.	Ед.	Цена €/Ед.
16		04103016	80/1360	шт.	0,12
20		04103020	100/700	шт.	0,12
25		04103025	50/550	шт.	0,17
32		04103032	40/280	шт.	0,29
40		04103040	30/180	шт.	0,43
50		04103050	-/110	шт.	0,82
63		04103063	-/60	шт.	1,43
75		04103075	-/45	шт.	2,56
90		04103090	-/24	шт.	3,82
110		04103011	-/16	шт.	6,59



* по запросу-срок поставки до 4 недель

** по индивидуальному согласованию

*** до исчерпания запасов

переходник

ГРУППА: N

Размер D	d	*	Код арт.	Кол-во в/упак..	Ед.	Цена €/Ед.
20	16		04108020	100/1200	шт.	0,12
25	16		04108025	50/1100	шт.	0,17
25	20		04108026	100/900	шт.	0,14
32	20		04108032	80/640	шт.	0,18
32	25		04108033	80/560	шт.	0,26
40	20		04108040	50/400	шт.	0,31
40	25		04108041	50/350	шт.	0,35
40	32		04108042	50/300	шт.	0,35
50	32		04108050	30/180	шт.	0,85
50	40		04108051	30/150	шт.	0,85
63	32		04108063	-/100	шт.	1,19
63	40		04108064	-/100	шт.	1,13
63	50		04108065	-/100	шт.	1,31
75	50		04108075	-/80	шт.	1,94
75	63		04108076	-/50	шт.	2,00
90	50		04108090	-/48	шт.	3,29
90	63		04108091	-/45	шт.	2,98
90	75		04108092	-/40	шт.	3,12
110	90		04108011	-/27	шт.	6,65



отвод 90°

ГРУППА: N

Размер D	*	Код арт.	Кол-во в/упак.	Ед.	Цена €/Ед.
16		04104016	50/900	шт.	0,14
20		04104020	100/500	шт.	0,12
25		04104025	50/350	шт.	0,14
32		04104032	20/200	шт.	0,31
40		04104040	20/120	шт.	0,61
50		04104050	60	шт.	1,25
63		04104063	32	шт.	2,24
75		04104075	20	шт.	4,19
90		04104090	12	шт.	7,75
110		04104011	8	шт.	13,26



отвод ниппельный 90°

ГРУППА: N

Размер D	*	Код арт.	Кол-во в/упак.	Ед.	Цена €/Ед.
16		04104216	50/1000	шт.	0,17
20		04104220	100/600	шт.	0,18
25		04104225	50/400	шт.	0,26



* по запросу-срок поставки до 4 недель

** по индивидуальному согласованию

*** до исчерпания запасов

ОТВОД 45°

ГРУППА: N

Размер D	*	Код арт.	Кол-во в/упак.	Ед.	Цена €/Ед.
16		04104316	50/950	шт.	0,20
20		04104320	100/700	шт.	0,26
25		04104325	50/400	шт.	0,38
32		04104332	40/200	шт.	0,58
40		04104340	20/140	шт.	0,73
50		04104350	-/80	шт.	1,39
63		04104363	-/40	шт.	2,48
75		04104375	-/25	шт.	4,52
90		04104390	-/14	шт.	7,34



ОТВОД НИППЕЛЬНЫЙ 45°

ГРУППА: N

Размер D	*	Код арт.	Кол-во в/упак.	Ед.	Цена €/Ед.
16		04104116	50/1050	шт.	0,20
20		04104120	100/700	шт.	0,26
25		04104125	50/450	шт.	0,26



тройник редукционный

ГРУППА: N

Размер d1	d2	*	Код арт.	Кол-во в/упак.	Ед.	Цена €/Ед.
20	16		04105020	20/380	шт.	0,37
25	16		04105025	20/260	шт.	0,43
25	20		04105026	20/240	шт.	0,26
32	16		04105032	20/140	шт.	0,61
32	20		04105033	20/140	шт.	0,52
32	25		04105034	20/140	шт.	0,52
40	20		04105040	20/80	шт.	0,92
40	25		04105041	15/90	шт.	0,96
40	32		04105042	-/90	шт.	1,02
50	20		04105050	-/60	шт.	1,57
50	25		04105051	-/65	шт.	1,72
50	32		04105052	-/60	шт.	1,57
50	40		04105053	-/50	шт.	2,04
63	32		04105063	-/30	шт.	3,32
63	40		04105064	-/22	шт.	3,49
63	50		04105065	-/22	шт.	3,94
75	40		04105075	-/17	шт.	4,75
90	50		04105090	-/12	шт.	8,59
90	63		04105091	-/10	шт.	10,44
90	75		04105092	-/12	шт.	10,79



* по запросу-срок поставки до 4 недель

** по индивидуальному согласованию

*** до исчерпания запасов

тройник

ГРУППА: N

Размер D	*	Код арт.	Кол-во в/упак.	Ед.	Цена €/Ед.
16		04105116	40/640	шт.	0,17
20		04105120	80/400	шт.	0,17
25		04105125	20/240	шт.	0,24
32		04105132	20/140	шт.	0,52
40		04105140	15/75	шт.	0,79
50		04105150	-/50	шт.	1,75
63		04105163	-/24	шт.	2,65
75		04105175	-/15	шт.	4,57
90		04105190	-/10	шт.	10,06
110		04105111	-/8	шт.	15,73



тройник угловой

ГРУППА: N

Размер D	*	Код арт.	Кол-во в/упак.	Ед.	Цена €/Ед.
20		04105416	40/360	шт.	0,31



крестовина

ГРУППА: N

Размер D	*	Код арт.	Кол-во в/упак.	Ед.	Цена €/Ед.
16		04106016	80/480	шт.	0,29
20		04106020	40/320	шт.	0,35



муфта с резьбой внутренней

ГРУППА: N

Размер D	GW	*	Код арт.	Кол-во в/упак.	Ед.	Цена €/Ед.
16	½"		04103116	20/200	шт.	1,26
20	½"		04103120	20/180	шт.	1,04
20	¾"		04103121	30/150	шт.	1,31
25	½"		04103125	20/160	шт.	1,46
25	¾"		04103126	30/150	шт.	1,60



муфта с резьбой внутренней

ГРУППА: N

Размер	GW	*	Код арт.	Кол-во в/упак.	Ед.	Цена €/Ед.
32	1"		04103132	100	шт.	4,72
40	1¼"		04103140	60	шт.	7,86
50	1½"		04103150	35	шт.	11,74
63	2"		04103163	18	шт.	17,14
75	2½"		04103175	12	шт.	25,30
90	3"		04103190	8	шт.	40,43



Внимание:

элемент можно вкручивать с помощью рожкового ключа.

* по запросу-срок поставки до 4 недель

** по индивидуальному согласованию

*** до исчерпания запасов

муфта с резьбой наружной

ГРУППА: N

Размер D	GZ	*	Код арт.	Кол-во в/упак.	Ед.	Цена €/Ед.
16	½"		04103216	20/160	шт.	1,57
20	½"		04103220	20/160	шт.	1,20
20	¾"		04103221	30/120	шт.	1,96
25	½"		04103225	20/140	шт.	1,66
25	¾"		04103226	30/120	шт.	2,24



муфта с резьбой наружной

ГРУППА: N

Размер D	GZ	*	Код арт.	Кол-во в/упак.	Ед.	Цена €/Ед.
32	1"		04103232	80	шт.	5,10
40	1¼"		04103240	50	шт.	7,98
50	1½"		04103250	36	шт.	11,95
63	2"		04103263	18	шт.	17,98
75	2½"		04103275	10	шт.	28,21
90	3"		04103290	6	шт.	49,78



Внимание:

элемент можно вкручивать с помощью рожкового ключа.

отвод фиксируемый с ушками с резьбой внутренней (водорозетка)

ГРУППА: N

Размер D	GW	*	Код арт.	Кол-во в/упак.	Ед.	Цена €/Ед.
16	½"		04104416	20/140	шт.	1,37
20	½"		04104420	20/140	шт.	1,10
25	½"		04104425	20/120	шт.	1,60



отвод с резьбой наружной

ГРУППА: N

Размер D	GZ	*	Код арт.	Кол-во в/упак.	Ед.	Цена €/Ед.
16	½"		04104516	20/140	шт.	1,80
20	½"		04104520	30/90	шт.	1,39
20	¾"		04104521	30/90	шт.	2,28
25	½"		04104525	20/120	шт.	1,92
25	¾"		04104526	30/90	шт.	2,30
32	¾"		04104532	30/60	шт.	2,77
32	1"		04104534	-/50	шт.	4,66



отвод с резьбой внутренней

ГРУППА: N

Размер D	GW	*	Код арт.	Кол-во в/упак.	Ед.	Цена €/Ед.
16	½"		04104616	20/180	шт.	1,37
20	½"		04104620	20/140	шт.	1,20
20	¾"		04104621	30/120	шт.	1,84
25	½"		04104625	30/120	шт.	1,66
25	¾"		04104626	30/120	шт.	2,00
32	¾"		04104632	30/90	шт.	2,39
32	1"		04104634	-/50	шт.	3,98



* по запросу-срок поставки до 4 недель

** по индивидуальному согласованию

*** до исчерпания запасов

тройник с резьбой наружной

ГРУППА: N

Размер D	GZ	*	Код арт.	Кол-во в/упак.	Ед.	Цена €/Ед.
20	½"		04105316	20/120	шт.	1,84



тройник с резьбой внутренней

ГРУППА: N

Размер D	GW	*	Код арт.	Кол-во в/упак.	Ед.	Цена €/Ед.
16	½"		04105216	20/140	шт.	1,51
20	½"		04105220	20/120	шт.	1,54
20	¾"		04105221	30/90	шт.	2,02
25	½"		04105225	20/180	шт.	1,66
25	¾"		04105226	30/180	шт.	2,21
32	¾"		04105232	15/60	шт.	2,68



соединитель разъемный PP - PP

ГРУППА: N

Размер D	G	*	Код арт.	Кол-во в/упак.	Ед.	Цена €/Ед.
20	¾"		04107020	20/200	шт.	2,92



соединитель с накидной гайкой с уплотнительной прокладкой

ГРУППА: N

Размер D	GW	*	Код арт.	Кол-во в/упак.	Ед.	Цена €/Ед.
16	¾"		04107116	50/300	шт.	1,34
20	¾"		04107120	50/400	шт.	1,33
25	1"		04107125	20/100	шт.	2,71



соединитель разъемный с мет. ниппелем с уплотнительной прокладкой

ГРУППА: N

Размер D	GZ	*	Код арт.	Кол-во в/упак.	Ед.	Цена €/Ед.
16	½"		04107216	20/200	шт.	2,41
20	½"		04107220	20/200	шт.	2,33
20	¾"		04107221	20/200	шт.	2,39
25	¾"		04107225	20/100	шт.	3,59
25	1"		04107226	20/100	шт.	4,57



штука фланцевая

ГРУППА: N

Размер	*	Код арт.	Кол-во в/упак.	Ед.	Цена €/Ед.
40		04109340	1/40	шт	2,02
50		04109350	1/30	шт	2,74
63		04109360	1/20	шт	4,46
75		04109375	1/15	шт	7,81
90		04109390	1/10	шт.	10,16
110		04109310	1/6	шт.	12,96



Внимание:
 фланцевая втулка предназначена для соединения со свободными фланцами PN16 в соотв. PN-EN 1092-1:2010

* по запросу-срок поставки до 4 недель

** по индивидуальному согласованию

*** до исчерпания запасов

фланец стальной PN16

ГРУППА: N

Размер	*	Код арт.	Кол-во в/упак.	Ед.	Цена €/Ед.
40		04109140	1	шт.	9,49
50		04109150	1	шт.	10,16
63		04109163	1	шт.	14,36
75		04109175	1	шт.	17,10
90		04109190	1	шт.	18,79
110		04109110	1	шт.	24,07



заглушка

ГРУППА: N

Размер D	*	Код арт.	Кол-во в/упак.	Ед.	Цена €/Ед.
16		04110016	100/1000	шт.	0,14
20		04110020	200/1000	шт.	0,12
25		04110025	100/700	шт.	0,18
32		04110032	50/500	шт.	0,26
40		04110040	50/250	шт.	0,64
50		04110050	-/170	шт.	1,14
63		04110063	-/80	шт.	1,74
75		04110075	-/50	шт.	3,08
90		04110090	-/30	шт.	4,22
110		04110011	-/20	шт.	6,96



кран шаровый

ГРУППА: N

Размер	*	Код арт.	Кол-во в/упак.	Ед.	Цена €/Ед.
20		04111220	80	шт.	5,92
25		04111225	40	шт.	8,22
32		04111232	20	шт.	11,80
40		04111240	16	шт.	15,61
50		04111250	10	шт.	23,40
63		04111263	8	шт.	36,14
75		04111275	5	шт.	59,59



запорный вентиль

ГРУППА: N

Размер	*	Код арт.	Кол-во в/упак.	Ед.	Цена €/Ед.
20		04112220	1/30	шт.	5,92
25		04112225	1/30	шт.	6,32
32		04112232	1/30	шт.	6,50



запорный вентиль с ручкой

ГРУППА: N

Размер	*	Код арт.	Кол-во в/упак.	Ед.	Цена €/Ед.
20		04113220	1/30	шт.	14,42
25		04113225	1/30	шт.	14,86
32		04113232	1/30	шт.	15,01



* по запросу-срок поставки до 4 недель

** по индивидуальному согласованию

*** до исчерпания запасов

встраиваемый запорный вентиль с розеткой

ГРУППА: N

Размер	*	Код арт.	Кол-во в/упак.	Ед.	Цена €/Ед.
20		04114220	1/40	шт.	8,65
25		04114225	1/40	шт.	9,06
32		04114232	1/40	шт.	9,24



компенсирующая петля

ГРУППА: N

Размер D	*	Код арт.	Кол-во в/упак.	Ед.	Цена €/Ед.
16		04101016	20	м	1,54
20		04101020	20	м	1,94
25		04101025	15	м	2,82
32		04101032	10	м	4,28



обвод

ГРУППА: N

Размер D	*	Код арт.	Кол-во в упак.	Ед.	Цена €/Ед.
16		04102016	200	м	0,73
20		04102020	150	м	0,88
25		04102025	100	м	1,08
32		04102032	60	м	1,86



хомут для трубы

ГРУППА: N

Размер	*	Код арт.	Кол-во в/упак.	Ед.	Цена €/Ед.
16		04111016	20/1000	шт.	0,14
20		04111020	20/800	шт.	0,14
25		04111025	20/700	шт.	0,18
32		04111032	20/440	шт.	0,24
40		04111040	20/300	шт.	0,29
50		04111050	20/240	шт.	0,47
63		04111063	20/120	шт.	0,72
75		04111075	20/100	шт.	0,94
90		04111090	-/60	шт.	1,54



Внимание:

Применять исключительно для крепления однородных труб.
Трубы Stabi крепить при помощи хомутов с резиновым вкладышем.

хомут одиночный с резиновым вкладышем - двухстороннее соединение винтами с метрической резьбой

ГРУППА: A

Размер d	*	Код арт.	Кол-во в/упак.	Ед.	Цена €/Ед.
15-18		UP-G16	100	шт.	0,73
20-23		UP-G20	100	шт.	0,85
25-28		UP-G25	100	шт.	0,96
32-36		UP-G32	50	шт.	1,04
40-44		UP-G40	50	шт.	1,14
47-52		UP-G50	50	шт.	1,25
57-63		UP-G63	50	шт.	1,51
75		UP-G75	25	шт.	2,45
90	*	UP-G90	25	шт.	2,45
110	*	UP-G110	25	шт.	2,76



Внимание:

Хомут идет в комплекте с шурупом двухрезьбовым с фланцем (код WK 8x70) и распорным синтетическим дюбелем (код KR-12).

* по запросу-срок поставки до 4 недель

** по индивидуальному согласованию

*** до исчерпания запасов

**хомут двойной с резиновым вкладышем - двухстороннее
соединение винтами с метрической резьбой**

ГРУППА: А

Размер d	*	Код арт.	Кол-во в/упак.	Ед.	Цена €/Ед.
16		UD-G16	50	шт.	1,28
20		UD-G20	50	шт.	1,45
25		UD-G25	50	шт.	1,54
32		UD-G32	50	шт.	1,78

Внимание:

Хомут идет в комплекте с шурупом двухрезьбовым с фланцем (код WK 8x70) и распорным синтетическим дюбелем (код KR-12).



плитка монтажная

ГРУППА: N

Размер D	*	Код арт.	Кол-во в/упак.	Ед.	Цена €/Ед.
16-40		04111000	30/150	шт.	0,94



Инструмент для соединений РР

инструмент для зачистки труб

ГРУППА: К

Размер	*	Код арт.	Кол-во в/упак.	Ед.	Цена €/Ед.
16/20		04212016		шт.	20,99
20/25		04212020		шт.	24,04
25/32		04212025		шт.	28,44
32/40		04212032		шт.	32,90
50		04212050		шт.	35,96
63		04212063		шт.	42,02
75		04212075		шт.	48,05
90		04212090		шт.	65,59
110		04212011		шт.	77,46



резак для инструмента для зачистки труб

ГРУППА: К

	*	Код арт.	Кол-во в/упак.	Ед.	Цена €/Ед.
	**	04210000	произв.	шт.	5,33



ножницы для резки труб

ГРУППА: К

Размер	*	Код арт.	Кол-во в/упак.	Ед.	Цена €/Ед.
ножницы 16-40 мм		04212200		шт.	72,71



роликовый труборез

ГРУППА: К

Размер	*	Код арт.	Кол-во в/упак.	Ед.	Цена €/Ед.
50-110 мм		04212201		шт.	373,84



* по запросу-срок поставки до 4 недель

** по индивидуальному согласованию

*** до исчерпания запасов

комплект инструмента**ГРУППА: К**

Размер, мощность	*	Код арт.	Кол-во в/упак.	Ед.	Цена €/Ед.
16-50 мм, 800 Вт		04212100		шт.	195,20
63-110 мм, 1600 Вт		04212101		шт.	355,28

Внимание:

В состав комплекта входит электрический сварочный аппарат, подставка для него, металлический чемодан, а также комплект сварочных насадок (в указанном диапазоне диаметров).

**крепящий болт длинный, для сварочного аппарата PP – сервисный элемент****ГРУППА: К**

	*	Код арт.	Кол-во в/упак.	Ед.	Цена €/Ед.
	*	04212104		шт.	2,33

**насадки сварочные****ГРУППА: К**

Размер	*	Код арт.	Кол-во в/упак.	Ед.	Цена €/Ед.
16		04212316		шт.	9,91
20		04212320		шт.	10,22
25		04212325		шт.	11,24
32		04212332		шт.	12,48
40		04212340		шт.	17,08
50		04212350		шт.	27,72
63		04212363		шт.	28,68
75		04212375		шт.	38,50
90		04212390		шт.	43,36
110		04212311		шт.	56,21



* по запросу-срок поставки до 4 недель

** по индивидуальному согласованию

*** до исчерпания запасов



СИСТЕМА **KAN-therm**

коллекторные группы,
шкафы и дополнительные
элементы

Надежность и эстетичность

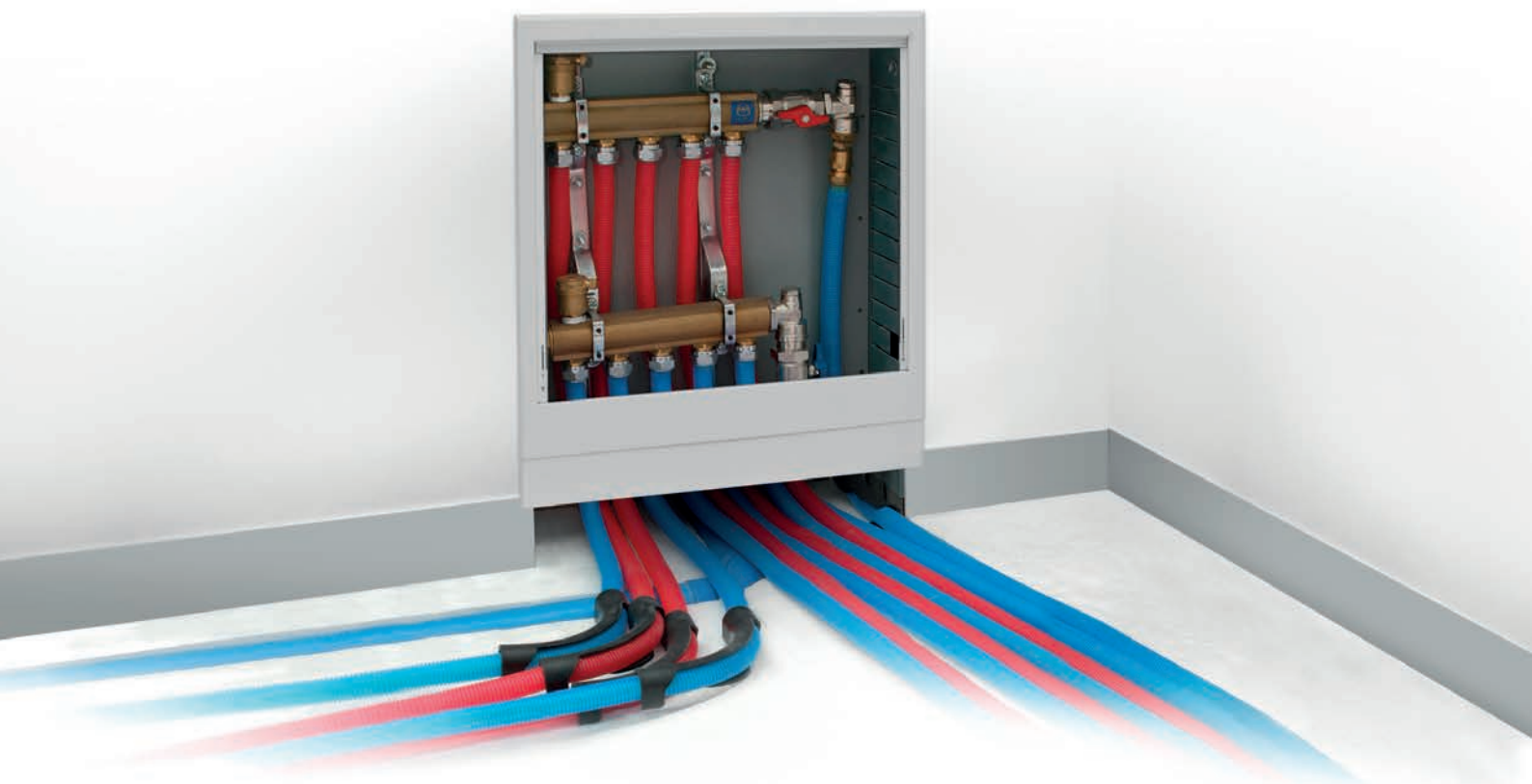

ТЕХНОЛОГИЯ УСПЕХА



ISO 9001

Оглавление

Фасонные изделия для конусных соединений.....	69
Элементы для подсоединения медных трубок Ø15.....	72
Фасонные изделия общего назначения	73
Коллекторные группы.....	76
Оснастка к коллектору.....	79
Шкафы монтажные.....	84
Монтажная оснастка и крепежные изделия.....	89
Теплоизоляция	89

Фасонные изделия для конусных соединений

ниппель

ГРУППА: А

Размер	*	Код арт.	Кол. шт. в пакете/коробке	Ед	Цена €/Ед
G½"		6032.22	20/300	шт.	1,63
G½**		6032.22C	20/300	шт.	1,87
G¾"		6033.22	10/150	шт.	2,06
G1"		6034.22	10/100	шт.	2,66
G1 ¼" (под плоское уплотнение)		6034.46	-	шт.	6,95
G1 ½" (под плоское уплотнение)		6034.44	-	шт.	5,39

*ниппель в никелированной версии

Внимание:

Ниппель имеет специальную конфигурацию гнезда, которая позволяет осуществлять соединения с конусными соединителями для труб PE-Xc и PE-RT, PE-RT/Al/PE-HD и PE-RT/Al/PE-RT, а также с гайками и втулками для медных трубок.



ниппель редукционный

ГРУППА: А

Размер	*	Код арт.	Кол. шт. в пакете/коробке	Ед	Цена €/Ед
G½"×G¾"		702	20/300	шт.	1,43
G¾"×G½"		6033.42	10/150	шт.	2
G1"×G¾"		6034.42	10/100	шт.	4,04
1½" HP (под плоское уплотнение) x 1¼" BP		PRO00008P	-	шт.	по запросу

Внимание:

Ниппель имеет специальную конфигурацию гнезда, которая позволяет осуществлять соединения с конусными соединителями для труб PE-Xc и PE-RT, PE-RT/Al/PE-HD и PE-RT/Al/PE-RT, а также с гайками и втулками для медных трубок.



отвод с резьбой наружной

ГРУППА: А

Размер	*	Код арт.	Кол. шт. в пакете/коробке	Ед	Цена €/Ед
G½"		9012.20	20/200	шт.	1,61
G¾"		9012.22	10/120	шт.	2,90

Внимание:

Можно применять с конусными соединителями труб PE-RT и PE-Xc, PE-RT/Al/PE-HD и PE-RT/Al/PE-RT.



отвод с резьбой наружной - внутренней

ГРУППА: А

Размер	*	Код арт.	Кол. шт. в пакете/коробке	Ед	Цена €/Ед
G½"		9012.24	10/150	шт.	2,35
G¾"		9012.26	10/80	шт.	3,32
G1"		9012.28	5/50	шт.	5,17

Внимание:

Можно применять с конусными соединителями труб PE-RT и PE-Xc, PE-RT/Al/PE-HD и PE-RT/Al/PE-RT.
Не допускается соединять латунные соединители с внутренней резьбой трубной цилиндрической (например, G½") с внесистемными элементами с наружной резьбой трубной конической (например, R½").



* по запросу-срок поставки до 4 недель

** по индивидуальному согласованию

*** до исчерпания запасов

тройник с резьбой наружной

ГРУППА: А

Размер	*	Код арт.	Кол. шт. в пакете/коробке	Ед	Цена €/Ед
G½"		9012.30	10/120	шт.	2,22
G¾"		9012.32	5/70	шт.	3,74
G1"		9012.34	5/40	шт.	6,20

Внимание:

Можно применять с конусными соединителями труб PE-RT и PE-Xc, PE-RT/Al/PE-HD и PE-RT/Al/PE-RT.



тройник с резьбой наружной - внутренней - наружной

ГРУППА: А

Размер	*	Код арт.	Кол. шт. в пакете/коробке	Ед	Цена €/Ед
G¾"×G½"×G¾"		9012.36	5/70	шт.	4,09
G1"×G½"×G1"		9012.38	5/40	шт.	3,17
G1"×G¾"×G1"		9012.40	5/40	шт.	3,12

Внимание:

Можно применять с конусными соединителями труб PE-RT и PE-Xc, PE-RT/Al/PE-HD и PE-RT/Al/PE-RT.
Не допускается соединять латунные соединители с внутренней резьбой трубной цилиндрической (например, G½") с внесистемными элементами с наружной резьбой трубной конической (например, R¾").



адаптер латунный GW1"×G¾"

ГРУППА: А

Размер	*	Код арт.	Кол. шт. в пакете/коробке	Ед	Цена €/Ед
G1" (BP) ×G¾" (HP)		9032.02	5/60	шт.	4,91



отвод фиксируемый с ушками с резьбой наружной, с короткой полимерной заглушкой

ГРУППА: А

Размер	*	Код арт.	Кол. шт. в пакете/коробке	Ед	Цена €/Ед
G½" (BP) ×G¾" (HP)		9017.160	5/60	шт.	3,94

Внимание:

Можно применять с конусными соединителями труб PE-RT и PE-Xc, PE-RT/Al/PE-HD и PE-RT/Al/PE-RT.
Не допускается соединять латунные соединители с внутренней резьбой трубной цилиндрической (например, G½") с внесистемными элементами с наружной резьбой трубной конической (например, R¾").
Отвод фиксируемый продается в комплекте с короткой полимерной заглушкой.
Короткая полимерная заглушка предназначена только лишь для испытаний герметичности системы.



отвод фиксируемый, с резьбой наружной (водорозетка), с короткой полимерной заглушкой

ГРУППА: А

Размер	*	Код арт.	Кол. шт. в пакете/коробке	Ед	Цена €/Ед
G½"		9017.180	5/70	шт.	3,01

Внимание:

Можно применять с конусными соединителями труб PE-RT и PE-Xc, PE-RT/Al/PE-HD и PE-RT/Al/PE-RT.
Не допускается соединять латунные соединители с внутренней резьбой трубной цилиндрической (например, G½") с внесистемными элементами с наружной резьбой трубной конической (например, R¾").
Отвод фиксируемый продается в комплекте с короткой полимерной заглушкой и монтажным болтом.
Короткая полимерная заглушка предназначена только лишь для испытаний герметичности системы.



тройник фиксируемый проходной с резьбой наружной, с короткой полимерной заглушкой

ГРУППА: А

Размер	*	Код арт.	Кол. шт. в пакете/коробке	Ед	Цена €/Ед
G½"	*	9017.200	5/60	шт.	3,88

Внимание:

Можно применять с конусными соединителями труб PE-RT и PE-Xc, PE-RT/Al/PE-HD и PE-RT/Al/PE-RT.
Не допускается соединять латунные соединители с внутренней резьбой трубной цилиндрической (например, G½") с внесистемными элементами с наружной резьбой трубной конической (например, R¾").
Отвод фиксируемый продается в комплекте с короткой полимерной заглушкой и монтажным болтом.
Короткая полимерная заглушка предназначена только лишь для испытаний герметичности системы.



* по запросу-срок поставки до 4 недель

** по индивидуальному согласованию

*** до исчерпания запасов

тройник фиксируемый угловой с резьбой наружной, с короткой полимерной заглушкой

ГРУППА: А

Размер	*	Код арт.	Кол. шт. в пакете/коробке	Ед	Цена €/Ед
G½"	*	9017.220	5/60	шт.	3,52

Внимание:

Можно применять с конусными соединителями труб PE-RT и PE-Xc, PE-RT/Al/PE-HD и PE-RT/Al/PE-RT. Не допускается соединять латунные соединители с внутренней резьбой трубной цилиндрической (например, G½") с внесистемными элементами с наружной резьбой трубной конической (например, R½"). Отвод фиксируемый продается в комплекте с короткой полимерной заглушкой и монтажным болтом. Короткая полимерная заглушка предназначена только лишь для испытаний герметичности системы.



заглушка для проверки герметичности - короткая - сервисный элемент

ГРУППА: А

Размер	*	Код арт.	Кол. шт. в пакете/коробке	Ед	Цена €/Ед
G½"		6095.33	20/300	шт.	0,29

Внимание:

Заглушка имеет собственное уплотнение (O-Ring). Короткая полимерная заглушка предназначена только для испытаний герметичности системы.



отвод настенный с медной никелированной трубкой Ø15

ГРУППА: А

Размер	*	Код арт.	Кол. шт. в пакете/коробке	Ед	Цена €/Ед
G¾" (MN) L = ~220		9016.22	20	шт.	5,72
G½" (MN) L = ~100		4400.30	70	шт.	4,22

(MN) - фитинг латунный версия никелированная

Внимание:

По специальному заказу. Можно применять с конусными соединителями труб PE-RT и PE-Xc, PE-RT/Al/PE-HD и PE-RT/Al/PE-RT. Варианты подключения фасонных изделий с никелированными трубками с любыми видами арматуры описаны в технической части каталога – Монтаж свинчиваемых соединений.



* по запросу-срок поставки до 4 недель

** по индивидуальному согласованию

*** до исчерпания запасов

Элементы для подсоединения медных трубок Ø15

универсальный соединитель на медную трубку

ГРУППА: А

Размер	*	Код арт.	Кол. шт. в пакете/коробке	Ед.	Цена €/Ед
15 G $\frac{3}{4}$ "		9023.10	15/150	шт.	2,40

Внимание:

Универсальный соединитель позволяет подключить металлические трубы (медные, медные никелированные, трубы Систем KAN-therm Steel и Inox) диаметром 15 мм. Новая конструкция позволяет многократное использование соединителя.



конусный соединитель на медную трубку G $\frac{3}{4}$ "

ГРУППА: А

Размер	*	Код арт.	Кол. шт. в пакете/коробке	Ед.	Цена €/Ед
15 G $\frac{3}{4}$ "		9023.08	15/150	шт.	2,27

Внимание:

Применяется с фасонными изделиями с резьбой наружной для конусных соединений труб и с агрегатными вентилями.



гайка и втулка зажимная для медной трубки

ГРУППА: А

Размер	*	Код арт.	Кол. шт. в пакете/коробке	Ед.	Цена €/Ед
15 G $\frac{1}{2}$ "		K-609010	20/300	шт.	1,48

Внимание:

Гайка и втулка применяются с ниппелями и фасонными изделиями для конусных соединений.



обжим на медную трубку Ø15

ГРУППА: А

Размер	*	Код арт.	Кол. шт. в пакете/коробке	Ед.	Цена €/Ед
G $\frac{1}{2}$ "		729202W	20/300	шт.	1,56

Внимание:

Обжим используется с корпусом соединителя производства KAN, термостатическими вентилями фирм Honeywell, Herz, Danfoss, а также с некоторыми фасонными изделиями для конусных соединений, имеющих внутреннюю резьбу G1/2".



корпус соединителя, версия никелированная

ГРУППА: А

Размер	*	Код арт.	Кол. шт. в пакете/коробке	Ед.	Цена €/Ед
G $\frac{1}{2}$ "×G $\frac{1}{2}$ "		9001.35	20/300	шт.	2,16

Внимание:

Корпус соединителя вместе с обжимом на медную трубку Cu Ø15 служит для подключения отопительного прибора типа VK (нижнее подключение) с медной трубкой Ø15. Не допускается соединять латунные соединители с внутренней резьбой трубой цилиндрической (например, G $\frac{1}{2}$ ") с внесистемными элементами с наружной резьбой трубной конусной (например, R $\frac{1}{2}$ ").



заглушка на медную трубку Ø15

ГРУППА: А

Размер	*	Код арт.	Кол. шт. в пакете/коробке	Ед.	Цена €/Ед
15	*	9016.34	10/150	шт.	3,78

Внимание:

По специальному заказу.

- Заглушка для испытаний на давление (элементы многократного использования).



* по запросу-срок поставки до 4 недель

** по индивидуальному согласованию

*** до исчерпания запасов

Фасонные изделия общего назначения

соединитель прямой разъемный

ГРУППА: А

Размер	*	Код арт.	Кол. шт. в пакете/коробке	Ед	Цена €/Ед
G $\frac{3}{8}$ " - R $\frac{3}{8}$ "		4911.00	100	шт.	1,87
G $\frac{1}{2}$ " - R $\frac{1}{2}$ "		4912.00	100	шт.	2,20
G $\frac{3}{4}$ " - R $\frac{3}{4}$ "		4913.00	60	шт.	3,78
G1" - R1"		4914.00	30	шт.	5,94

Внимание:

Фасонное изделие с резьбой наружной конической. Не соединять с системными фасонными изделиями с внутренней резьбой.



соединитель угловой разъемный

ГРУППА: А

Размер	*	Код арт.	Кол. шт. в пакете/коробке	Ед	Цена €/Ед
G $\frac{1}{2}$ " - R $\frac{1}{2}$ "		4917.00	70	шт.	3,52
G $\frac{3}{4}$ " - R $\frac{3}{4}$ "		4918.00	40	шт.	4,97
G1" - R1"		4919.00	25	шт.	8,21

Внимание:

Фасонное изделие с резьбой наружной конической. Не соединять с системными фасонными изделиями внутренней резьбой.



отвод с резьбой внутренней

ГРУППА: А

Размер	*	Код арт.	Кол. шт. в пакете/коробке	Ед	Цена €/Ед
G $\frac{1}{2}$ "		9001.88	10/100	шт.	2,66
G $\frac{3}{4}$ "		9001.87	5/50	шт.	3,65
G1"		4930.00	-/50	шт.	4,97
G1 $\frac{1}{4}$ "		4931.00	-/20	шт.	8,87

Внимание:

Не допускается соединять латунные соединители с внутренней резьбой трубной цилиндрической (напр., G $\frac{1}{2}$ "*) с внесистемными элементами с наружной резьбой трубной конической (напр., R $\frac{1}{2}$ "*).



тройник с резьбой внутренней

ГРУППА: А

Размер	*	Код арт.	Кол. шт. в пакете/коробке	Ед	Цена €/Ед
G $\frac{1}{2}$ "		9001.85	5/70	шт.	3,22
G $\frac{3}{4}$ "		9001.84	5/50	шт.	4,46
G1"		4932.00	-/30	шт.	6,16
G1 $\frac{1}{4}$ "		4933.00	-/20	шт.	9,77

Внимание:

Не допускается соединять латунные соединители с внутренней резьбой трубной цилиндрической (напр., G $\frac{1}{2}$ "*) с внесистемными элементами с наружной резьбой трубной конической (напр., R $\frac{1}{2}$ "*).



муфта

ГРУППА: А

Размер	*	Код арт.	Кол. шт. в пакете/коробке	Ед	Цена €/Ед
G $\frac{1}{2}$ "		90N	20/200	шт.	1,24
G $\frac{3}{4}$ "		91N	10/120	шт.	1,61
G1"		4950.00	10/80	шт.	2,59
G1 $\frac{1}{4}$ "	*	4951.00	5/50	шт.	4,75

Внимание:

Не допускается соединять латунные соединители с внутренней резьбой трубной цилиндрической (напр., G $\frac{1}{2}$ "*) с внесистемными элементами с наружной резьбой трубной конической (напр., R $\frac{1}{2}$ "*).



* по запросу-срок поставки до 4 недель

** по индивидуальному согласованию

*** до исчерпания запасов

муфта редукционная

ГРУППА: А

Размер	*	Код арт.	Кол. шт. в пакете/коробке	Ед	Цена €/Ед
G $\frac{3}{4}$ " \times G $\frac{1}{2}$ "		9850	10/120	шт.	2,16
G1 $\frac{1}{4}$ " \times G1"		9880	—	шт.	8,89
G1 $\frac{1}{2}$ " \times G1"		9890	—	шт.	10,14

Внимание:

Не допускается соединять латунные соединители с внутренней резьбой трубной цилиндрической (напр., G $\frac{1}{2}$ ") с внесистемными элементами с наружной резьбой трубной конической (напр., R $\frac{1}{2}$ ").



удлинитель

ГРУППА: А

Размер	*	Код арт.	Кол. шт. в пакете/коробке	Ед	Цена €/Ед
G $\frac{1}{2}$ " короткий		0200.12	10/150	шт.	2,16
G $\frac{1}{2}$ " длинный		0200.12d	10/100	шт.	3,01
G $\frac{3}{4}$ " короткий		6038.32	10/100	шт.	3,35
G $\frac{3}{4}$ " короткий (Евроконус).		6038.32E	10/100	шт.	3,35

Внимание:

Длина удлинителя короткого 30 мм, длина удлинителя длинного 45 мм. Длина арт. 6038.32E 41 мм. Не допускается соединять латунные соединители с внутренней резьбой трубной цилиндрической (напр., G $\frac{1}{2}$ ") с внесистемными элементами с наружной резьбой трубной конической (напр., R $\frac{1}{2}$ ").



переходник

ГРУППА: А

Размер	*	Код арт.	Кол. шт. в пакете/коробке	Ед	Цена €/Ед
G $\frac{1}{2}$ " (НР) \times G $\frac{3}{8}$ " (ВР)		6036.52	20/400	шт.	1,14
G $\frac{1}{2}$ " (НР) \times G $\frac{1}{4}$ " (ВР)		22	20/400	шт.	1,19
G $\frac{3}{4}$ " (НР) \times G $\frac{1}{2}$ " (ВР)		6037.52	20/200	шт.	1,43
G1" (НР) \times G $\frac{3}{4}$ " (ВР)		6038.52	10/120	шт.	2,64
G1" (НР) \times G $\frac{1}{2}$ " (ВР)		4940.00	10/200	шт.	2,33
G1 $\frac{1}{4}$ " (НР) \times G $\frac{3}{8}$ " (ВР)		4941.00	10/100	шт.	3,78
G1 $\frac{1}{4}$ " (НР) \times G1" (ВР)		4942.00	10/100	шт.	2,86

Внимание:

Не допускается соединять латунные соединители с внутренней резьбой трубной цилиндрической (напр., G $\frac{1}{2}$ ") с внесистемными элементами с наружной резьбой трубной конической (напр., R $\frac{1}{2}$ ").



пробка с резьбой внутренней

ГРУППА: А

Размер	*	Код арт.	Кол. шт. в пакете/коробке	Ед	Цена €/Ед
G $\frac{1}{2}$ "		6095.22	20/500	шт.	1,03
G $\frac{3}{4}$ "	*	6095.23	20/300	шт.	1,43
G1"	*	6095.24	10/150	шт.	1,90



отвод фиксируемый с резьбой внутренней (водорозетка), с короткой полимерной заглушкой

ГРУППА: А

Размер	*	Код арт.	Кол. шт. в пакете/коробке	Ед	Цена €/Ед
G $\frac{1}{2}$ "	*	9017.100	5/70	шт.	4,36

Внимание:

Применять для горячего и холодного водоснабжения (можно монтировать под штукатурку на монтажных плитках) или в системе ц.о. при подключении отопительных приборов к выходам из стены.

Не допускается соединять латунные соединители с внутренней резьбой трубной цилиндрической (напр., G $\frac{1}{2}$ ") с внесистемными элементами с наружной резьбой трубной конической (напр., R $\frac{1}{2}$ ").

Отвод фиксируемый продается в комплекте с короткой полимерной заглушкой и монтажным болтом.

Короткая полимерная заглушка предназначена только лишь для испытаний герметичности системы.



отвод фиксируемый с резьбой внутренней с ушками (водорозетка с ушками), с короткой полимерной заглушкой

ГРУППА: А

Размер	*	Код арт.	Кол. шт. в пакете/коробке	Ед	Цена €/Ед
G½"		9017.120	5/60	шт.	4,73

Внимание:

Монтировать непосредственно к стене с помощью распорных дюбелей.

Не допускается соединять латунные соединители с внутренней резьбой трубной цилиндрической (например, G½") с внесистемными элементами с наружной резьбой трубной конической (например, R½").

Отвод фиксируемый продается в комплекте с короткой полимерной заглушкой.

Короткая полимерная заглушка предназначена только лишь для испытаний герметичности системы..



заглушка для проверки герметичности, короткая - сервисный элемент

ГРУППА: А

Размер	*	Код арт.	Кол. шт. в пакете/коробке	Ед	Цена €/Ед
G½"		6095.33	20/300	шт.	0,29

Внимание:

Заглушка имеет собственное уплотнение (O-Ring)

Короткая полимерная заглушка предназначена только для испытаний герметичности системы.



* по запросу-срок поставки до 4 недель

** по индивидуальному согласованию

*** до исчерпания запасов

Коллекторные группы

коллекторная группа с профилем 1" для центрального отопления без оснастки (серия 81)

ГРУППА: E

Количество отводов	Размер в мм	*	Код арт.	Ед.	Цена €/Ед
2	326×100×80		81020	шт.	22,73
3	326×150×80		81030	шт.	32,78
4	326×200×80		81040	шт.	40,44
5	326×250×80		81050	шт.	48,00
6	326×300×80		81060	шт.	55,94
7	326×350×80		81070	шт.	63,54
8	326×400×80		81080	шт.	71,41
9	326×450×80		81090	шт.	78,78
10	326×500×80		81100	шт.	86,68
11	326×550×80	*	81110	шт.	95,54
12	326×600×80	*	81120	шт.	103,36

Внимание:

Коллектор имеет отдельные выходы с резьбой внутренней G½".
Расстояние между отводами 50 мм.

Комплектация:

Трубка коллекторная с отверстием под воздухоотводчик G1/2".

Кронштейн металлический - 2 шт. (для коллекторной группы с 2-мя отводами в комплекте идет 1 кронштейн).



коллекторная группа с профилем 1" для центрального отопления с ниппелями для конусных соединителей (серия 61)

ГРУППА: E

Количество отводов	Размер в мм	*	Код арт.	Ед.	Цена €/Ед
2	326×100×80		61020	шт.	28,93
3	326×150×80		61030	шт.	43,01
4	326×200×80		61040	шт.	54,12
5	326×250×80		61050	шт.	65,34
6	326×300×80		61060	шт.	76,69
7	326×350×80		61070	шт.	88,36
8	326×400×80		61080	шт.	99,42
9	326×450×80		61090	шт.	111,30
10	326×500×80		61100	шт.	124,32
11	326×550×80	*	61110	шт.	138,47
12	326×600×80	*	61120	шт.	151,78

Внимание:

Коллектор применяется с конусными соединителями G¾".
Расстояние между отводами 50 мм.

Комплектация:

Трубка коллекторная с отверстием под воздухоотводчик G1/2".

Кронштейн металлический - 2 шт. (для коллекторной группы с 2-мя отводами в комплекте идет 1 кронштейн).



коллекторная группа с профилем 1" для центрального отопления с запорными вентилями (серия 74)

ГРУППА: Е

Количество отводов	Размер в мм	*	Код арт.	Ед	Цена €/Ед
2	326×100×80		74020	шт.	50,40
3	326×150×80		74030	шт.	74,05
4	326×200×80		74040	шт.	94,78
5	326×250×80		74050	шт.	115,63
6	326×300×80		74060	шт.	136,99
7	326×350×80		74070	шт.	158,24
8	326×400×80		74080	шт.	179,74
9	326×450×80		74090	шт.	202,09
10	326×500×80		74100	шт.	225,80
11	326×550×80	*	74110	шт.	250,62
12	326×600×80	*	74120	шт.	274,58

Внимание:

Коллекторная группа имеет на нижнем и верхнем коллекторе встроенные запорные вентили - возможность для полного перекрытия потока через данный контур.

Коллектор применяется с конусными соединителями G $\frac{3}{4}$ ".

Расстояние между отводами 50 мм.

Комплектация:

Трубка коллекторная (без торцевой заглушки) - 2шт.

Кронштейн металлический - 2шт. (для коллекторной группы с 2-мя отводами в комплекте идет 1 кронштейн).



коллекторная группа стальная 1¼" для центрального отопления без оснастки (серия 10)

ГРУППА: Е

Количество отводов	Размер в мм	*	Код арт.	Ед	Цена €/Ед
2	325×136×90		S10020	шт.	21,76
3	325×186×90		S10030	шт.	30,47
4	325×236×90		S10040	шт.	35,20
5	325×286×90		S10050	шт.	39,89
6	325×336×90		S10060	шт.	44,64
7	325×386×90		S10070	шт.	49,28
8	325×436×90		S10080	шт.	56,02
9	325×486×90		S10090	шт.	64,10
10	325×536×90		S10100	шт.	71,52
11	325×586×90		S10110	шт.	77,22
12	325×636×90		S10120	шт.	84,26

Внимание:

Коллектор использовать только в закрытых системах. Коллектор имеет внутреннюю резьбу G1". Отводы коллектора к отдельным контурам расположены с шагом 50 мм и имеют внутреннюю резьбу G $\frac{1}{2}$ ". Комплектация: Трубка коллекторная с отверстием под воздухоотводчик G1/2" с торцевой заглушкой - 2шт. Кронштейн металлический - 2шт. (для коллекторной группы с 2-мя отводами в комплекте идет 1 кронштейн).



* по запросу-срок поставки до 4 недель

** по индивидуальному согласованию

*** до исчерпания запасов

коллекторная группа стальная 1¼" для центрального отопления с ниппелями (серия 20)

ГРУППА: Е

Количество отводов	Размер в мм	*	Код арт.	Ед	Цена €/Ед
2	325×136×90		S20020	шт.	27,67
3	325×186×90		S20030	шт.	39,23
4	325×236×90		S20040	шт.	48,13
5	325×286×90		S20050	шт.	57,24
6	325×336×90		S20060	шт.	66,11
7	325×386×90		S20070	шт.	74,32
8	325×436×90		S20080	шт.	83,53
9	325×486×90		S20090	шт.	92,38
10	325×536×90		S20100	шт.	103,20
11	325×586×90		S20110	шт.	112,18
12	325×636×90		S20120	шт.	121,42

Внимание:

Коллектор использовать только в закрытых системах. Коллектор имеет внутреннюю резьбу G1". Коллектор применяется с конусными соединителями G3/4". Расстояние между отводами 50 мм. Комплектация: Трубка коллекторная с отверстием под воздухоотводчик G1/2" с торцевой заглушкой -2шт. Кронштейн металлический - 2шт. (для коллекторной группы с 2-мя отводами в комплекте идет 1 кронштейн).



коллекторная группа из круглой трубы 1¼" для центрального отопления с ниппелями для конусных соединителей (серия 91)

ГРУППА: Е

Количество отводов	Размер в мм	*	Код арт.	Ед	Цена €/Ед
2	297×117×80	*	91020	шт.	50,14
3	297×167×80	*	91030	шт.	69,65
4	297×217×80	*	91040	шт.	89,98
5	297×267×80	*	91050	шт.	94,01
6	297×317×80	*	91060	шт.	106,18
7	297×367×80	*	91070	шт.	118,32
8	297×417×80	*	91080	шт.	132,82
9	297×467×80	*	91090	шт.	148,26
10	297×517×80	*	91100	шт.	202,40
11	297×567×80	*	91110	шт.	178,33
12	297×617×80	*	91120	шт.	195,60

Внимание:

Для вышеприведенных коллекторов можно использовать соединитель 1¼"×1" код 91000 или соединитель 1¼"×¾" код 91001. Коллектор применяется с конусными соединителями G¾". Расстояние между отводами 50 мм.

Комплектация:

Трубка коллекторная с отверстием под воздухоотводчик G½" - 2 шт. Кронштейн металлический - 2 шт. (для коллекторной группы с 2-мя отводами в комплекте идет 1 кронштейн).



коллекторная группа с профилем 1" для центрального отопления и водоснабжения без оснастки с возможностью подключения счетчика тепловой энергии (серия 82)

ГРУППА: Е

Количество отводов	Размер в мм	*	Код арт.	Ед	Цена €/Ед
2	250-400×150×80		82020	шт.	52,56
3	250-400×250×80		82030	шт.	69,19
4	250-400×350×80		82040	шт.	86,22

Специальная конструкция коллекторной группы позволяет подключить счетчики тепловой энергии.

Внимание:

Латунные коллекторные трубки имеют внутреннюю резьбу G1". Кронштейн для крепления коллекторной группы из углеродистой оцинкованной стали с возможностью регулирования расстояния между коллекторными трубками от 250 до 400 мм. Коллекторные трубки изготавливаются с расстоянием между отводами 100 мм и имеют внутреннюю резьбу для присоединения ниппеля отвода G½" (для коллекторной группы с 2-мя отводами в комплекте идет 1 кронштейн).



* по запросу-срок поставки до 4 недель

** по индивидуальному согласованию

*** до исчерпания запасов

Оснастка к коллектору

коллектор латунный 1½"

Количество отводов	*	Код арт.	Ед	Цена €/Ед
2 ВР G1"		9602seg	шт.	75,08
3 ВР G1"		9603seg	шт.	99,35

Внимание:

Труба имеет отдельные выходы с внутренней резьбой G1" (под плоское уплотнение). Труба имеет с одной стороны G11/2" НР, с обратной G11/2" с накидной гайкой под плоское уплотнение.



коллектор латунный 1½"

Количество отводов	*	Код арт.	Ед	Цена €/Ед
2 ВР G1"		9601seg	шт.	42,79

Внимание:

Труба имеет отдельные выходы сверху и снизу под G1/2"/Труба имеет с одной стороны G11/2" НР, с обратной G11/2" с накидной гайкой под плоское уплотнение.



заглушка под рожковый ключ G 1¼" с плоской резиновой прокладкой

Количество отводов	*	Код арт.	Ед	Цена €/Ед
Заглушка с резиновым уплотнителем 1 ½" и с отверстием ½"		3157	шт.	8,84
Заглушка с резиновым уплотнителем 1 ¼" и с отверстием ½"		3158	шт.	8,82
Заглушка с резиновым уплотнителем 1 ½"		3159	шт.	8,40
Заглушка с резиновым уплотнителем 1 ¼"		3160	шт.	8,40

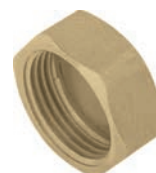

соединитель для коллектора серии 91

ГРУППА: Е

Размер	*	Код арт.	Кол. шт. в пакете/коробке	Ед	Цена €/Ед
1¼"×1"		91000	10/60	шт.	8,40
1¼"×¾"		91001	10/70	шт.	6,71

Внимание:

Соединитель применять для коллектора серии 91.



труба коллектора с профилем 1" для центрального отопления (серия 1) с отверстием G½" для воздуховыпускного клапана

ГРУППА: Е

Количество отводов	Размер в мм	*	Код арт.	Кол. шт. в упаковке	Ед	Цена €/Ед
2	100		1.02	1/10	шт.	8,69
3	150		1.03	1/10	шт.	12,70
4	200		1.04	1/10	шт.	16,74
5	250		1.05	1/10	шт.	20,59
6	300		1.06	1/10	шт.	24,73
7	350		1.07	1/10	шт.	28,69
8	400		1.08	1/10	шт.	32,78
9	450		1.09	1/10	шт.	36,72
10	500		1.10	1/10	шт.	41,00
11	550		1.11	1/10	шт.	45,56
12	600		1.12	1/10	шт.	49,63

Внимание:

Труба имеет отдельные выходы с внутренней резьбой G½", вход на коллектор - G1", отверстие в верхней части - место для автоматического воздуховыпускного клапана. Выходы к отдельным контурам размещены с шагом 50 мм.



* по запросу-срок поставки до 4 недель

** по индивидуальному согласованию

*** до исчерпания запасов

труба коллектора с профилем 1" для водоснабжения
(серия 2) без отверстия для воздуховыпускного клапана

ГРУППА: Е

Количество отводов	Размеры в мм	*	Код арт.	Кол. шт. в упаковке	Ед	Цена €/Ед
2	100	*	2.02	1/10	шт.	8,60
3	150	*	2.03	1/10	шт.	12,54
4	200	*	2.04	1/10	шт.	16,50
5	250	*	2.05	1/10	шт.	20,51
6	300	*	2.06	1/10	шт.	24,73
7	350	*	2.07	1/10	шт.	28,60
8	400	*	2.08	1/10	шт.	32,65
9	450	*	2.09	1/10	шт.	36,72
10	500	*	2.10	1/10	шт.	40,79
11	550	*	2.11	1/10	шт.	45,41
12	600	*	2.12	1/10	шт.	49,50

Внимание:

Труба имеет отдельные выходы с внутренней резьбой G½", вход на коллектор - G1". Выходы к отдельным контурам размещены с шагом 50 мм.



труба коллекторная латунная неоснащенная с профилем 1 1/4" с шагом между отводами 100 мм

ГРУППА: Е

Количество отводов	Размеры в мм	*	Код арт.	Кол. шт. в упаковке	Ед	Цена €/Ед
2	198		6.02	—	шт.	46,38
3	298		6.03	—	шт.	58,24
4	398		6.04	—	шт.	70,36
5	498		6.05	—	шт.	82,72

Внимание:

Подключение контура возможно только при помощи ниппелей с уплотнительным кольцом O-Ring (P06, P10, P12)



труба коллекторная латунная с ниппелями для конусных соединителей с профилем 1 1/2" с шагом между отводами 100 мм

ГРУППА: Е

Количество отводов	Размеры в мм	*	Код арт.	Кол. шт. в упаковке	Ед	Цена €/Ед
2	198		8.02	—	шт.	71,28
3	298		8.03	—	шт.	93,01
4	398		8.04	—	шт.	115,06
5	498		8.05	—	шт.	125,27



труба коллекторная стальная неоснащенная с профилем 1 1/4" с шагом между отводами 100 мм

ГРУППА: Е

Количество отводов	Размеры в мм	*	Код арт.	Кол. шт. в упаковке	Ед	Цена €/Ед
2	176		S3.02	—	шт.	10,64
3	276		S3.03	—	шт.	13,97
4	376		S3.04	—	шт.	17,74
5	476		S3.05	—	шт.	21,04

Внимание:

Подключение контура возможно при помощи ниппеля с уплотнительным кольцом O-Ring (P09) или соединителя с наружной резьбой G1/2"



* по запросу-срок поставки до 4 недель

** по индивидуальному согласованию

*** до исчерпания запасов

кронштейн для крепления коллектора

ГРУППА: Е

Размер	*	Код арт.	Кол. шт. в упаковке	Ед	Цена €/Ед
	*	5309	50	шт.	3,22
для серии 82		5312	—	шт.	11,90
1 1/4		5316	—	шт.	8,53
1 1/2		5318	—	шт.	8,95



ниппель для коллектора под плоское уплотнение

ГРУППА: Е

Размер	*	Код арт.	Кол. шт. в упаковке	Ед	Цена €/Ед
G½"		P12	20/300	шт.	2,33

Внимание:

ниппель имеет 2 уплотнительные прокладки типа O-Ring и может быть использован для подключения под евроконус и под плоское уплотнение.



ниппель для коллектора или для трубы коллектора с герметизирующей прокладкой типа O-Ring

ГРУППА: Е

Размер	*	Код арт.	Кол. шт. в пакете/коробке	Ед	Цена €/Ед
G¾"×G½" O-Ring		P06	20/200	шт.	2,27
G¾"×G¾" O-Ring		P09	20/200	шт.	2,27
G½"×G½" O-Ring		P10	20/300	шт.	2,27

Внимание:

Ниппель P06 применяется с конусными соединителями G¾".
Ниппель P09 только со стальными распределителями 1½" серии 10, 20.
Ниппель P10 применяется с конусными соединителями G½".



переходник коллектора

ГРУППА: Е

Размер	*	Код арт.	Кол. шт. в пакете/коробке	Ед	Цена €/Ед
G1" (НР) × G½" (ВР)		4.12	10/120	шт.	2,42
G1" (НР) × G¾" (ВР)		4.13	10/120	шт.	2,42

Внимание:

Переходники код 4.12 и 4.13 имеют герметизирующую прокладку O-Ring код U28.



заглушка с резьбой наружной с гнездом под имбусовый ключ

ГРУППА: Е

Размер	*	Код арт.	Кол. шт. в пакете/коробке	Ед	Цена €/Ед
G½"		6095.34	20/300	шт.	0,92

Внимание:

Заглушка содержит герметизирующую прокладку O-Ring.



заглушка с резьбой наружной

ГРУППА: Е

Размер	*	Код арт.	Кол. шт. в упаковке	Ед	Цена €/Ед
G½"	*	6095.35	20/300	шт.	0,79
G¾"	*	6095.32	20/300	шт.	1,43
G1"		6095.43	10/150	шт.	1,87

Внимание:

Заглушки код 6095.32, 6095.43 имеют прокладку O-Ring код U28, остальные - без O-Ringов.



* по запросу-срок поставки до 4 недель

** по индивидуальному согласованию

*** до исчерпания запасов

герметизирующая прокладка типа O-Ring (с о-профилем) - сервисный элемент

ГРУППА: E

Размер	*	Код арт.	Кол. шт. в упаковке	Ед	Цена €/Ед
18,3×2,4	*	U18	100	шт.	0,13
17×2	*	U17	100	шт.	0,13
24×2	*	U24	100	шт.	0,22
28×3	*	U28	100	шт.	0,24

Внимание:

Прокладку O-Ring код U18 применять с ниппелем для код P06, а также P10.
Прокладку O-Ring код U17 применять с заглушкой код 6095.34.
Прокладку O-Ring код U24 применять с заглушкой код 6095.32.
Прокладку O-Ring код U28 применять с заглушкой код 6095.43, а также с переходником к код 4.12 и 4.13.



ниппель со специальной прокладкой

ГРУППА: E

Размер	*	Код арт.	Кол. шт. в пакете/коробке	Ед	Цена €/Ед
G1"		R543	10/100	шт.	6,52

Внимание:

Применять для подсоединения элементов коллектора.



тройник со специальной прокладкой

ГРУППА: E

Размер	*	Код арт.	Кол. шт. в пакете/коробке	Ед	Цена €/Ед
G½"×G1"×G½"		R542	5/70	шт.	6,12

Внимание:

Применяется с целью удлинения распределителя на один отвод.



узел прямой SET-P

ГРУППА: E

Размер	*	Код арт.	Кол. шт. в пакете/коробке	Ед	Цена €/Ед
G1"×G1"		K-600400	1/20	кpl.	24,07

Внимание:

Узел прямой - это комплект шаровых кранов 1" с соединителем для бокового подключения к коллектору Системы KAN-therm с профилем 1" без дополнительных уплотнений



узел угловой SET-K

ГРУППА: E

Размер	*	Код арт.	Кол. шт. в пакете/коробке	Ед	Цена €/Ед
G1"×G1"		K-600500	1/20	кpl.	40,94

Внимание:

Узел угловой SET-K - это комплект шаровых кранов 1" с соединителем для нижнего подключения к коллектору Системы KAN-therm с профилем 1" без дополнительных уплотнений.



тройник с воздуховыпускным клапаном и спускным вентилем

ГРУППА: E

Размер	*	Код арт.	Кол. шт. в пакете/коробке	Ед	Цена €/Ед
G1"		R5541	1/50	шт.	19,93

Внимание:

Применять к коллектору с профилем 1" серии 51A, 55A, 71A, 75A.



воздуховыпускной клапан ручной

ГРУППА: E

Размер	*	Код арт.	Кол. шт. в пакете/коробке	Ед	Цена €/Ед
G½"		5322	50/500	шт.	1,72



* по запросу-срок поставки до 4 недель

** по индивидуальному согласованию

*** до исчерпания запасов

клапан спускной - воздуховыпускной - исполнение полимерное

ГРУППА: Е

Размер	*	Код арт.	Кол. шт. в упаковке	Ед	Цена €/Ед
G½"		10612	25	шт.	7,13

Внимание:

Применять через переходник 1"×½" к распределителю с профилем 1" серии 51А, 55А, 71А, 75А.



клапан спускной - воздуховыпускной

ГРУППА: Е

Размер	*	Код арт.	Кол. шт. в пакете/коробке	Ед	Цена €/Ед
G½"		1305.11	25/100	шт.	8,40

Внимание:

Применять через переходник 1"×½" к коллектору с профилем 1" серии 51А, 55А, 71А, 75А.



воздуховыпускной клапан с перекрывающим вентилям

ГРУППА: Е

Размер	*	Код арт.	Кол. шт. в пакете/коробке	Ед	Цена €/Ед
G½"		0.52071	1/100	шт.	8,36

Внимание:

Перекрывающий вентиль позволяет демонтировать воздуховыпускной клапан без отключения оборудования. Для герметизации следует использовать паклю.



морозоустойчивый садовый кран

ГРУППА: Е

Размер	*	Код арт.	Кол. шт. в пакете/коробке	Ед	Цена €/Ед
L = 500		AQS-DN15WS	1	шт.	78,56



* по запросу-срок поставки до 4 недель

** по индивидуальному согласованию

*** до исчерпания запасов

Шкафы монтажные

шкаф наружный SWNE эмалированный для коллекторной группы без смесительной системы

ГРУППА: D

Название	Размер в мм	*	Код арт.	Количество отводов	Кол. шт. на палете	Ед.	Цена €/Ед
SWNE-4	585×350×110		1100Z	4	48	шт.	49,32
SWNE-6	585×450×110		1110Z	6	36	шт.	55,02
SWNE-8	585×550×110		1120Z	8	32	шт.	59,38
SWNE-10	585×650×110		1130Z	10	26	шт.	71,12
SWNE-13	585×800×110		1140Z	13	24	шт.	76,72

Эксплуатационная характеристика:

- съемный эмалированный корпус,
- возможность установки задней стенки отдельно от корпуса с целью удобного и легкого монтажа коллекторной группы и элементов системы,
- четыре отверстия для дюбелей в задней стенке,
- замок под монету,
- эмалированный шкафчик белого цвета RAL 9016.

Внимание:

Имеются в продаже по специальному заказу более дешевые неэмалированные шкафы SWNE.



шкаф наружный SWN эмалированный для коллекторной группы без смесительной системы

ГРУППА: D

Название	Размер в мм	*	Код арт.	Количество отводов	Кол. шт. на палете	Ед.	Цена €/Ед
SWN-4	630×350×110		1100S	4	39	шт.	57,68
SWN-6	630×450×110		1110S	6	34	шт.	64,39
SWN-8	630×550×110		1120S	8	26	шт.	69,46
SWN-10	630×650×110		1130S	10	21	шт.	81,76
SWN-13	630×800×110		1140S	13	16	шт.	88,18

Эксплуатационная характеристика:

- передняя планка корпуса, съемная, на винтах, облегчает монтаж оборудования,
- четыре отверстия для дюбелей в задней стенке,
- замок под монету,
- эмалированный шкаф белого цвета RAL 9016.

Внимание:

Имеются в продаже по специальному заказу более дешевые неэмалированные шкафы SWN.



шкаф монтажный встраиваемый

ГРУППА: D

Название	*	Код арт.	Ед.	Цена €/Ед
ECO 332 (335x575-665x110-170)		SPE-0	шт.	38,15
ECO 432 (435x575-665x110-170)		SPE-1	шт.	41,24
ECO 562 (565x575-665x110-170)		SPE-2	шт.	44,68
ECO 712 (715x575-665x110-170)		SPE-3	шт.	50,82
ECO 792 (795x575-665x110-170)		SPE-4	шт.	57,68
ECO 965 (965x575-665x110-170)		SPE-5	шт.	72,82
ECO 1140 (1140x575-665x110-170)		SPE-6	шт.	89,07



шкаф монтажный наружный

ГРУППА: D

Название	*	Код арт.	Ед.	Цена €/Ед
ECO 385 (385X580X110)		SNE-0	шт.	35,00
ECO 485 (485x580x110)		SNE-1	шт.	38,85
ECO 615 (615x580x110)		SNE-2	шт.	42,37
ECO 760 (760X580X110)		SNE-3	шт.	50,16
ECO 845 (845X580x110)		SNE-4	шт.	54,53
ECO 1015 (1015X580x110)		SNE-5	шт.	64,83
ECO 1150 (1150X580x110)		SNE-6	шт.	85,43



* по запросу-срок поставки до 4 недель

** по индивидуальному согласованию

*** до исчерпания запасов

шкаф встраиваемый SWPSE, с эмалированной рамкой для коллекторной группы без смесительной системы и со смесительной системой, с изгибом кромки рамки под углом 45°

ГРУППА: D

Название	Размер в мм	*	Код арт.	Количество отводов	Кол. шт. на палете	Ед	Цена €/Ед
SWPSE-4	560-660×350×110-165		1300Z	4	42	шт.	54,41
SWPSE-6	560-660×450×110-165		1310Z	6	34	шт.	58,13
SWPSE-8/3*	560-660×580×110-165		1320Z	8/3	24	шт.	63,23
SWPSE-10/7*	560-660×780×110-165		1330Z	10/7	20	шт.	71,72
SWPSE-13/10*	560-660×930×110-165		1340Z	13/10	17	шт.	74,69

* SWPSE-8/3 (8 отводов без смесительной системы/3 отвода со смесительной системой)

* SWPSE-10/7 (10 отводов без смесительной системы/7 отводов со смесительной системой)

* SWPSE-13/10 (13 отводов без смесительной системы/10 отводов со смесительной системой)

** Указаны наружные размеры корпуса шкафа (минимальные размеры строительной ниши).

Эксплуатационная характеристика:

- регулировка высоты с помощью выдвигаемых ножек шкафа от 560 до 660 мм,
- регулировка высоты шкафа с помощью маскирующей планки от 525 до 560 мм,
- регулировка глубины шкафа от 110 до 165 мм,
- замок под монету,
- эмалированный шкаф белого цвета RAL 9016,
- шкаф имеет по бокам технологические отверстия в форме прорезанных жалюзи,
- изгиб кромки рамки под углом 45° позволяет хорошо подогнать рамку к плоскости стены.

Внимание:

Имеются в продаже по специальному заказу более дешевые неэмалированные шкафчики SWPSE.



шкаф встраиваемый SWPS, с эмалированной рамкой для коллекторной группы без смесительной системы и со смесительной системой, с изгибом кромки рамки под углом 45°

ГРУППА: D

Название	Размер в мм	*	Код арт.	Количество отводов	Кол. шт. на палете	Ед	Цена €/Ед
SWPS-4	680-780×350×110-165		1300S	4	34	шт.	62,65
SWPS-6	680-780×450×110-165		1310S	6	27	шт.	67,82
SWPS-8/3*	680-780×580×110-165		1320S	8/3	20	шт.	75,48
SWPS-10/7*	680-780×780×110-165		1330S	10/7	17	шт.	85,58
SWPS-13/10*	680-780×930×110-165		1340S	13/10	14	шт.	89,08

* SWPS-8/3 (8 отводов без смесительной системы/3 отвода со смесительной системой)

* SWPS-10/7 (10 отводов без смесительной системы/7 отводов со смесительной системой)

* SWPS-13/10 (13 отводов без смесительной системы/10 отводов со смесительной системой)

** Указаны наружные размеры корпуса шкафа (минимальные размеры строительной ниши).

Эксплуатационная характеристика:

- регулировка высоты шкафа от 680 до 780 мм,
- регулировка высоты рамки с помощью маскирующей части от 570 до 625 мм,
- регулировка глубины от 110 до 165 мм,
- замок под монету,
- эмалированный шкаф белого цвета RAL 9016,
- шкаф имеет по бокам технологические отверстия в форме прорезанных жалюзи,
- изгиб кромки рамки под углом 45° позволяет хорошо подогнать рамку к плоскости стены.

Внимание:

По специальному заказу предоставляются шкафы с изгибом кромки рамки под углом 90° по всем типам (срок реализации заказа до 3 недель).

Имеются в продаже по специальному заказу более дешевые неэмалированные шкафчики SWPS.



рамка RAMSE эмалированная с изгибом кромки под углом 45° ГРУППА: D

Название	Размер в мм	*	Код арт.	Количество отводов	Кол. шт. на палете	Ед	Цена €/Ед
RAMSE-4	525-560×350		1600Z	4	40	шт.	32,45
RAMSE-6	525-560×450		1610Z	6	40	шт.	35,48
RAMSE-8/3*	525-560×580		1620Z	8/3	36	шт.	39,10
RAMSE-10/7*	525-560×780		1630Z	10/7	26	шт.	44,40
RAMSE-13/10*	525-560×930		1640Z	13/10	20	шт.	48,73

* RAMSE-8/3 (8 отводов без смесительной системы/3 отвода со смесительной системой)

* RAMSE-10/7 (10 отводов без смесительной системы/7 отводов со смесительной системой)

* RAMSE-13/10 (13 отводов без смесительной системы/10 отводов со смесительной системой)

** Указаны размеры строительной ниши.

Эксплуатационная характеристика:

- возможность использования рамки для маскировки стенных ниш без монтажа шкафа встраиваемого SWPS и SWPSE,
- кронштейны для крепежа длиной 150 мм, позволяют монтировать рамку непосредственно в настенной нише,
- дюбели для крепления,
- регулировка высоты рамки с помощью маскирующей планки от 525 до 560 мм,
- замок под монету,
- эмалированная рамка белого цвета RAL 9016,
- изгиб кромки рамки под углом 45° позволяет хорошо подогнать рамку к плоскости стены.

Внимание:

Рамки упакованы в коробке по 2 шт.

По специальному заказу поставляются более дешевые неэмалированные рамки RAMSE. (срок реализации заказа до 3 недель).



шкаф наружный SWN-OP для коллекторных групп без и со смесительной системой ГРУППА: D

Название	Размер в мм	*	Код арт.	Количество отводов	Кол. шт. на палете	Ед	Цена €/Ед
SWN-OP 10/3	710×580×140		1100-OP	10/3	20	шт.	83,40
SWN-OP 11/7	710×780×140		1110-OP	11/7	14	шт.	100,45
SWN-OP 15/10	710×930×140		1120-OP	15/10	11	шт.	113,44



таблица с подбором шкафов SWN-OP

Тип шкафа	Код арт.	Высота [мм]	Ширина [мм]	Глубина [мм]	Количество отводов		
					Коллектор ПО	Коллектор ПО + Set-P/Set-K	Коллектор ПО со смесительной системой
SWN-OP - 10/3	1100-OP	710	580	140	2-10	2-7/2-6	2-3
SWN-OP - 11/7	1110-OP	710	780	140	11-13	8-11/7-10	4-7
SWN-OP - 15/10	1120-OP	710	930	140	14-15	12-14/11-13	8-10

* по запросу-срок поставки до 4 недель

** по индивидуальному согласованию

*** до исчерпания запасов

**шкаф встраиваемый под отделку керамической плиткой
SWPG-OP для коллекторных групп без и со смесительной
системой**

ГРУППА: D

Название	Размер в мм	*	Код арт.	Количество отводов	Кол. шт. на палете	Ед.	Цена €/Ед
SWPG-OP 10/3	570×580×110-165	*	1300G-OP	10/3	20	шт.	75,29
SWPG-OP 11/7	570×780×110-165	*	1310G-OP	11/7	16	шт.	94,80
SWPG-OP 15/10	570×930×110-165	*	1320G-OP	15/10	10	шт.	106,37



таблица с подбором шкафов SWPG-OP

Количество отводов							
Тип шкафа	Код арт.	Высота [мм]	Ширина [мм]	Глубина [мм]	Коллектор ПО	Коллектор ПО + Set-P/ Set-K	Коллектор ПО со смесительной системой
SWPG-OP - 10/3	1300G-OP	570	580	110-165	2-10	2-7/2-6	2-3
SWPG-OP - 11/7	1310G-OP	570	780	110-165	11-13	8-11/7-10	4-7
SWPG-OP - 15/10	1320G-OP	570	930	110-165	14-15	12-14/11-13	8-10

**шкаф встраиваемый SWP-OP для коллекторных групп без и
со смесительной системой**

ГРУППА: D

Название	Размер в мм	*	Код арт.	Количество отводов	Кол. шт. на палете	Ед.	Цена €/Ед
SWP-OP 10/3	750-850×580×110-165		1300-OP	10/3	20	шт.	89,10
SWP-OP 11/7	750-850×780×110-165		1310-OP	11/7	17	шт.	103,73
SWP-OP 15/10	750-850×930×110-165		1320-OP	15/10	14	шт.	108,13



таблица с подбором шкафов SWP-OP

Количество отводов							
Тип шкафа	Код арт.	Высота [мм]	Ширина [мм]	Глубина [мм]	Коллектор ПО	Коллектор ПО + Set-P/ Set-K	Коллектор ПО со смесительной системой
SWP-OP - 10/3	1300-OP	750-850	580	110-165	2-10	2-7/2-6	2-3
SWP-OP - 11/7	1310-OP	750-850	780	110-165	11-13	8-11/7-10	4-7
SWP-OP - 15/10	1320-OP	750-850	930	110-165	14-15	12-14/11-13	8-10

**коллекторные шкафы Premium - шкафы шириной 1000 мм
и 1200 мм**

ГРУППА: D

Размер в мм	*	Код арт.	Ед.	Цена €/Ед
710×1000×140		K720005	шт.	97,20
710×1200×140		K720006	шт.	116,27
750-850×1000×110-165		K720305	шт.	120,25
750-850×1200×110-165		K720306	шт.	141,22
750-850×1000×80-120		K720725	шт.	118,67
750-850×1200×80-120		K720726	шт.	140,89



* по запросу-срок поставки до 4 недель

** по индивидуальному согласованию

*** до исчерпания запасов

рамка RAMS эмалированная с изгибом кромки под углом 45°

ГРУППА: D

Название	Размер в мм	*	Код арт.	Количество отводов	Кол. шт. на палете	Ед	Цена €/Ед
RAMS-4	570-625×350	*	1600S	4	40	шт.	42,11
RAMS-6	570-625×450	*	1610S	6	40	шт.	46,02
RAMS-8/3*	570-625×580	*	1620S	8/3	36	шт.	48,97
RAMS-10/7*	570-625×780	*	1630S	10/7	26	шт.	56,81
RAMS-13/10*	570-625×930	*	1640S	13/10	20	шт.	59,71

* RAMS-8/3 (8 отводов без смесительной системы/3 отвода со смесительной системой)

* RAMS-10/7 (10 отводов без смесительной системы/7 отводов со смесительной системой)

* RAMS-13/10 (13 отводов без смесительной системы/10 отводов со смесительной системой)

** Указаны размеры строительной ниши.

Эксплуатационная характеристика:

- возможность использования рамки для маскировки стенных ниш без монтажа шкафа встраиваемого SWPS и SWPSE,
- кронштейны для крепежа длиной 150 мм, позволяют монтировать рамку непосредственно в настенной нише,
- дюбели для крепления,
- регулировка высоты рамки с помощью маскирующей части от 570 до 625 мм,
- замок под монету,
- эмалированная рамка белого цвета RAL 9016,
- изгиб кромки рамки под углом 45° позволяет хорошо подогнать рамку к плоскости стены.

Внимание:

Рамки упаковываются в коробке по 2 шт.

По специальному заказу поставляются более дешевые неэмалированные рамки RAMS. (срок реализации заказа до 3 недель)



коллекторный шкаф для размещения коллекторных групп с счетчиками тепловой энергии

ГРУППА: D

Название	Размер в мм	*	Код арт.	Ед	Цена €/Ед
приставной	900×850×180		38530000021	шт.	по запросу
приставной	900×790×180		38530000011	шт.	по запросу
встраиваемый	900×790×180		38540000011	шт.	по запросу

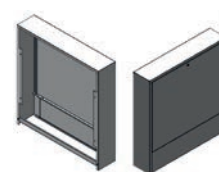

замок с ключом

ГРУППА: D

*	Код арт.	Кол. шт. в пакете/коробке	Ед	Цена €/Ед
	85/834	произв.	шт.	4,38

Эксплуатационная характеристика:

- замок имеет много комбинаций ключа,
- можно применять для всех типов монтажных шкафчиков и рамок, предлагаемых фирмой KAN.



Монтажная оснастка и крепежные изделия

заглушка для проверки герметичности - длинная

ГРУППА: А

Размер	*	Код арт.	Кол. шт. в упаковке	Ед	Цена €/Ед
G½"		2100С	20	шт.	0,74
G¾"	**	2110С	20	шт.	0,82

Внимание:

Заглушка имеет собственное уплотнение (O-Ring) и может использоваться многократно.



заглушка для проверки герметичности - длинная

ГРУППА: А

Размер	*	Код арт.	Кол. шт. в упаковке	Ед	Цена €/Ед
G½"		2100N	20	шт.	0,74
G¾"	*	2110N	20	шт.	0,82

Внимание:

Заглушка имеет собственное уплотнение (O-Ring) и может использоваться многократно.



Теплоизоляция

трубная теплоизоляция с полимерной защитной пленкой (толщина изоляции 6 мм)

ГРУППА: А

Размер	*	Код арт.	Кол-во метр. в отрезке	Ед	Цена €/Ед
12 красная		ОТУС6М12-2	2	м	по запросу
12 синяя		ОТУН6М12-2	2	м	по запросу
15 красная		ОТУС6М15-2	2	м	0,48
15 синяя		ОТУН6М15-2	2	м	0,48
18 красная		ОТУС6М18-2	2	м	0,58
18 синяя		ОТУН6М18-2	2	м	0,58
22 красная		ОТУС6М22-2	2	м	0,64
22 синяя		ОТУН6М22-2	2	м	0,64
28 красная		ОТУС6М28-2	2	м	0,82
28 синяя		ОТУН6М28-2	2	м	0,82
35 красная		ОТУС6М35-2	2	м	0,90
35 синяя		ОТУН6М35-2	2	м	0,90
12 красная		ОТУС6М12	10	м	2,56
12 синяя		ОТУН6М12	10	м	2,56
15 красная		ОТУС6М15	10	м	2,72
15 синяя		ОТУН6М15	10	м	2,72
18 красная		ОТУС6М18	10	м	3,14
18 синяя		ОТУН6М18	10	м	3,14
22 красная		ОТУС6М22	10	м	3,30
22 синяя		ОТУН6М22	10	м	3,30
28 красная		ОТУС6М28	10	м	3,56
28 синяя		ОТУН6М28	10	м	3,56
35 красная		ОТУС6М35	10	м	4,36
35 синяя		ОТУН6М35	10	м	4,36

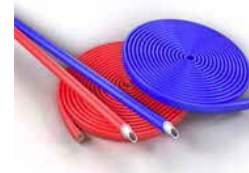

* по запросу-срок поставки до 4 недель

** по индивидуальному согласованию

*** до исчерпания запасов

Ø 12-108 mm



СИСТЕМА **KAN-therm**

Steel

Традиционный материал
для современных решений



ТЕХНОЛОГИЯ УСПЕХА



ISO 9001

Оглавление

Система KAN-therm Steel	93
Общая информация	93
Система KAN-therm Steel	94
Инструмент для соединений Steel	106

Система **KAN-therm Steel**

Общая информация

KAN-therm Steel – это современная комплексная инсталляционная система, состоящая из прецизионных труб и соединителей, производимых из высококачественной углеродистой стали покрытой снаружи антикоррозийным слоем цинка.

Монтаж оборудования базируется на быстрой и простой технике „Press”, а именно, опрессовке соединителей на трубе.

Герметичность соединений обеспечивает специальное уплотнение O-Ring (уплотнительное кольцо) из стойкого к высокой температуре каучука, а также трехточечная система обжима типа «М», что гарантирует долговременную и безаварийную эксплуатацию. Система Steel находит применение при монтаже внутреннего оборудования (как нового, так и при ремонте старого) жилищного строительства, объектов общественного и промышленного назначения.

Стальные системы **KAN-therm** характеризуются:

- быстрым и надежным монтажом оборудования без использования открытого огня,
- большим диапазоном диаметров труб и соединителей от 12 до 108 мм,
- широким диапазоном рабочих температур от -35°C до 135°C,
- стойкостью к высокому давлению, до 25 бар,
- малому гидравлическому сопротивлению в трубах и соединителях,
- возможностью соединения с полимерными системами KAN-therm,
- небольшим весом труб и соединителей,
- стойкостью к механическим повреждениям,
- пожарной безопасностью во время монтажа и эксплуатации (класс горючести А),
- высокой эстетичностью выполненного монтажа,
- функцией сигнализации о неопрессованных соединениях.

Система KAN-therm Steel

труба из углеродистой стали, оцинкованная снаружи

ГРУППА: J

Размер	Кол-во	*	Код арт.	Кол. м в упак.	Ед.	Цена €/Ед.
12×1,2	отрезок 6м	*	620459.4	6/840	м	1,93
15×1,2	отрезок 6м		620460.5	6/840	м	2,11
18×1,2	отрезок 6м		620461.6	6/450	м	2,53
22×1,5	отрезок 6м		620462.7	6/360	м	3,38
28×1,5	отрезок 6м		620463.8	6/300	м	4,44
35×1,5	отрезок 6м		620464.9	6/180	м	6,34
42×1,5	отрезок 6м		620465.1	6/150	м	8,08
54×1,5	отрезок 6м		620466.0	6/90	м	10,51
66,7×1,5	отрезок 6м		620483.6	6/222	м	19,09
76,1×2	отрезок 6м		620480.3	6/222	м	27,85
88,9×2	отрезок 6м		620481.4	6/222	м	30,14
108×2	отрезок 6м		620482.5	6/114	м	36,32



труба из углеродистой стали, оцинкованная с двух сторон

ГРУППА: J

Размер	Кол-во	*	Код арт.	Кол. м в упак.	Ед.	Цена €/Ед.
22×1,5	отрезок 6м		6241114		м	3,94
28×1,5	отрезок 6м		6241125		м	4,46
35×1,5	отрезок 6м		6241136		м	5,57
42×1,5	отрезок 6м		6241147		м	6,49
54×1,5	отрезок 6м		6241158		м	9,00
76,1×2	отрезок 6м		6241378		м	16,08
88,9×2	отрезок 6м		6241389		м	19,93
108×2	отрезок 6м		6241391		м	25,85



отступ

ГРУППА: I

Размер	*	Код арт.	Кол. в пак./короб.	Ед.	Цена €/Ед.
12×12	*	620192.1	10/80	шт.	по запросу
15×15		620193.2	10/80	шт.	2,99
18×18		620194.3	10/60	шт.	3,25
22×22		6240883	10/50	шт.	3,72
28×28		6240894	10/20	шт.	4,62



дуга 90°

ГРУППА: I

Размер	*	Код арт.	Кол. в пак./короб.	Ед.	Цена €/Ед.
12×12	*	620184.4	10/80	шт.	по запросу
15×15		620185.5	10/80	шт.	2,40
18×18		620186.6	10/60	шт.	2,64
22×22		6240839	10/40	шт.	2,64
28×28		6240841	10/20	шт.	3,08
35×35		6240850	4/8	шт.	7,24
42×42		6240861	2/4	шт.	11,80
54×54		6240872	2/2	шт.	14,92



* по запросу-срок поставки до 4 недель

** по индивидуальному согласованию

*** до исчерпания запасов

муфта press

ГРУППА: I

Размер	*	Код арт.	Кол. в пак./короб.	Ед.	Цена €/Ед.
12×12	*	620135.1	10/140	шт.	по запросу
15×15		620136.0	10/140	шт.	1,85
18×18		620137.1	10/140	шт.	1,98
22×22		6240003	10/80	шт.	2,27
28×28		6240014	10/60	шт.	2,82
35×35		6240025	10/40	шт.	4,67
42×42		6240036	4/24	шт.	6,25
54×54		6240047	4/16	шт.	7,42
66,7×66,7		6340411	2/4	шт.	33,97
76,1×76,1		6206200	2/-	шт.	37,57
88,9×88,9		6206211	2/-	шт.	44,11
108×108		6206222	2/-	шт.	60,72



муфта редукционная press

ГРУППА: I

Размер	*	Код арт.	Кол. в пак./короб.	Ед.	Цена €/Ед.
22×15		620112.9	10/140	шт.	3,08
28×22		6241131	10/80	шт.	1,39



удлинитель press

ГРУППА: I

Размер	*	Код арт.	Кол. в пак./короб.	Ед.	Цена €/Ед.
12×12	*	620143.7	10/60	шт.	по запросу
15×15		620144.8	10/60	шт.	2,09
18×18		620145.9	10/60	шт.	2,35
22×22		6240058	10/60	шт.	2,69
28×28		6240069	10/40	шт.	3,38
35×35		6240071	10/20	шт.	7,28
42×42		6240080	4/16	шт.	8,05
54×54		6240091	4/8	шт.	9,46
66,7×66,7		6341357	2/4	шт.	54,62
76,1×76,1		6206233	2/-	шт.	73,42
88,9×88,9		6206244	2/-	шт.	82,92
108×108		6206255	2/-	шт.	99,44



отвод 90° press

ГРУППА: I

Размер	*	Код арт.	Кол. в пак./короб.	Ед.	Цена €/Ед.
12×12	*	620154.7	10/150	шт.	по запросу
15×15		620155.8	10/150	шт.	2,66
18×18		620156.9	10/90	шт.	3,08
22×22		6240181	10/60	шт.	3,48
28×28		6240190	10/30	шт.	4,80
35×35		6240201	10/10	шт.	11,62
42×42		6240212	2/16	шт.	18,35
54×54		6240223	2/8	шт.	22,73
66,7×66,7		6340281	1/2	шт.	51,13
76,1×76,1		6208004	2/-	шт.	71,41
88,9×88,9		6208048	2/-	шт.	90,20
108×108		6208059	2/-	шт.	123,68



* по запросу-срок поставки до 4 недель

** по индивидуальному согласованию

*** до исчерпания запасов

отвод ниппельный 90° press
ГРУППА: I

Размер	*	Код арт.	Кол. в пак./короб.	Ед.	Цена €/Ед.
12×12	*	620162.4	10/120	шт.	по запросу
15×15		620163.5	10/120	шт.	2,66
18×18		620164.6	10/80	шт.	3,08
22×22		6240410	10/60	шт.	3,48
28×28		6240421	10/30	шт.	4,80
35×35		6240432	10/10	шт.	11,62
42×42		6240443	2/8	шт.	18,35
54×54		6240454	2/6	шт.	22,73
66,7×66,7		6340290	1/2	шт.	60,28
76,1×76,1		6208061	2/-	шт.	76,08
88,9×88,9		6208070	4/-	шт.	92,48
108×108		6208081	4/-	шт.	126,37

отвод 45° press
ГРУППА: I

Размер	*	Код арт.	Кол. в пак./короб.	Ед.	Цена €/Ед.
15×15		620170.1	10/150	шт.	3,17
18×18		620171.2	10/120	шт.	3,35
22×22		6240511	10/70	шт.	3,48
28×28		6240520	10/40	шт.	4,80
35×35		6240531	5/25	шт.	9,37
42×42		6240542	2/16	шт.	12,56
54×54		6240553	2/8	шт.	16,76
66,7×66,7		6340301	1/2	шт.	57,90
76,1×76,1		6208125	4/-	шт.	60,43
88,9×88,9		6208136	4/-	шт.	77,09
108×108		6208147	2/-	шт.	110,75

отвод ниппельный 45° press
ГРУППА: I

Размер	*	Код арт.	Кол. в пак./короб.	Ед.	Цена €/Ед.
15×15		620177.8	10/150	шт.	2,86
18×18		620178.9	10/120	шт.	2,95
22×22		6240465	10/60	шт.	3,19
28×28		6240476	10/40	шт.	4,80
35×35		6240487	5/25	шт.	8,71
42×42		6240498	4/16	шт.	12,56
54×54		6240509	2/8	шт.	16,76
66,7×66,7		6340312	1/2	шт.	55,28
76,1×76,1		6208092	2/-	шт.	66,74
88,9×88,9		6208103	2/-	шт.	79,62
108×108		6208114	2/-	шт.	108,90



* по запросу-срок поставки до 4 недель

** по индивидуальному согласованию

*** до исчерпания запасов

тройник press

ГРУППА: I

Размер	*	Код арт.	Кол. в пак./короб.	Ед.	Цена €/Ед.
12×12×12	*	620248.2	10/80	шт.	по запросу
15×15×15		620249.3	10/80	шт.	5,10
18×18×18		620250.4	10/70	шт.	5,46
22×22×22		6240564	10/40	шт.	5,89
28×28×28		6240575	10/30	шт.	7,87
35×35×35		6240586	5/15	шт.	12,28
42×42×42		6240597	4/8	шт.	18,08
54×54×54		6240608	2/6	шт.	21,70
66,7×66,7		6340334	1/2	шт.	101,80
76,1×76,1×76,1		6206442	2/-	шт.	127,88
88,9×88,9×88,9		6206453	2/-	шт.	147,76
108×108×108		6206464	2/-	шт.	179,89



* по запросу-срок поставки до 4 недель

** по индивидуальному согласованию

*** до исчерпания запасов

тройник редукционный press

ГРУППА: I

Размер	*	Код арт.	Кол. в пак./короб.	Ед.	Цена €/Ед.
12×15×12	*	620276.8	10/80	шт.	по запросу
15×12×15	*	620256.1	10/80	шт.	по запросу
15×18×15		620277.9	10/80	шт.	5,46
15×22×15		620278.1	10/60	шт.	6,10
18×12×18	*	620257.0	10/70	шт.	по запросу
18×15×18		620258.1	10/70	шт.	5,46
18×22×18		620279.0	10/70	шт.	5,50
22×12×22	*	620259.2	10/50	шт.	по запросу
22×15×22		620260.3	10/50	шт.	5,81
22×18×22		620261.4	10/50	шт.	5,89
22×28×22		6240718	10/40	шт.	6,82
28×15×28		620262.5	10/30	шт.	7,81
28×18×28		620263.6	10/30	шт.	8,05
28×22×28		6240729	10/30	шт.	8,47
35×15×35		620265.8	10/20	шт.	11,46
35×18×35		620266.9	10/20	шт.	12,12
35×22×35		6240731	5/20	шт.	12,32
35×28×35		6240740	10/20	шт.	12,52
42×22×42		6240751	4/12	шт.	16,52
42×28×42		6240762	4/12	шт.	17,14
42×35×42		6240773	4/12	шт.	16,74
54×22×54		6240784	2/8	шт.	19,67
54×28×54		6240795	2/8	шт.	20,06
54×35×54		6240806	2/8	шт.	20,68
54×42×54		6240817	2/8	шт.	21,67
66,7×28×66,7		6340345	1/2	шт.	100,34
66,7×35×66,7		6340356	1/2	шт.	103,49
66,7×42×66,7		6340367	1/2	шт.	109,72
66,7×54×66,7		6340378	1/2	шт.	127,27
76,1×22×76,1		6303371	2/14	шт.	94,91
76,1×28×76,1		6303373	2/14	шт.	98,74
76,1×35×76,1		6303375	2/14	шт.	101,82
76,1×42×76,1		6303377	2/14	шт.	107,95
76,1×54×76,1		6206475	1/1	шт.	136,93
76,1×66,7×76,1		6340389	2/12	шт.	142,72
88,9×22×88,9		6303379	2/14	шт.	93,37
88,9×28×88,9		6303381	2/14	шт.	121,49
88,9×35×88,9		6303383	2/14	шт.	122,50
88,9×42×88,9		6303385	2/12	шт.	123,68
88,9×54×88,9		6303387	2/12	шт.	126,61
88,9×66,7×88,9		6340391	1/1	шт.	158,42
88,9×76,1×88,9		6206486	2/-	шт.	149,82
108×22×108		6303389	2/12	шт.	139,66
108×28×108		6303391	2/12	шт.	140,89
108×35×108		6303393	2/12	шт.	143,33
108×42×108		6303395	2/12	шт.	144,30
108×54×108		6303397	2/12	шт.	144,96
108×76,1×108		6303399	2/10	шт.	147,68
108×88,9×108		6206497	2/-	шт.	183,77



* по запросу-срок поставки до 4 недель

** по индивидуальному согласованию

*** до исчерпания запасов

тройник редукционный press

ГРУППА: I

Размер	*	Код арт.	Кол. в пак./короб.	Ед.	Цена €/Ед.
22×15×15		620673.9	10/50	шт.	14,52
22×22×15		620674.1	10/50	шт.	14,54



крестовина 90° проходная press

ГРУППА: I

Размер	*	Код арт.	Кол. в пак./короб.	Ед.	Цена €/Ед.
15×15×15×15		620288.9	5/50	шт.	15,92
18×15×18×15		620289.1	5/50	шт.	17,47
22×15×22×15		620290.0	10/30	шт.	18,35
22×18×22×18		620291.1	10/30	шт.	19,64
28×15×28×15		620713.5	10/30	шт.	18,90
28×18×28×18		620714.6	10/30	шт.	19,96
28×22×28×22		6240828	10/20	шт.	20,81



крестовина press

ГРУППА: I

Размер	*	Код арт.	Кол. в пак./короб.	Ед.	Цена €/Ед.
35×35×35×35	*	6340972	2/8	шт.	45,59
42×42×42×42	*	6340983	2/8	шт.	57,55
54×54×54×54	*	6340994	2/4	шт.	66,00
35×28×35×28	*	6341005	2/14	шт.	47,17
42×28×42×28	*	6341016	2/8	шт.	53,06
54×28×54×28	*	6341027	2/4	шт.	62,75



тройник обводной press

ГРУППА: I

Размер	*	Код арт.	Кол. в пак./короб.	Ед.	Цена €/Ед.
18×12	*	620685.1	10	шт.	по запросу
22×12	*	620687.1	10	шт.	по запросу
28×12	*	620689.3	10	шт.	по запросу
15×15		620684.9	10	шт.	38,02
18×15		620686.0	10	шт.	42,95
22×15		620688.2	10	шт.	44,86
28×15		620690.4	8	шт.	50,14



крестовина обводная press

ГРУППА: I

Размер	*	Код арт.	Кол. в пак./короб.	Ед.	Цена €/Ед.
12×12	*	620675.0	8	шт.	по запросу
15×12	*	620676.1	8	шт.	по запросу
18×12	*	620678.3	8	шт.	по запросу
28×12	*	620681.6	8	шт.	по запросу
15×15		620677.2	8	шт.	74,45
18×15		620679.4	8	шт.	82,02
22×15		620680.5	6	шт.	86,96
28×15		620682.7	6	шт.	95,26
35×15		620683.8	6	шт.	117,66



* по запросу-срок поставки до 4 недель

** по индивидуальному согласованию

*** до исчерпания запасов

переходник ниппельный press

ГРУППА: I

Размер	*	Код арт.	Кол. в пак./короб.	Ед.	Цена €/Ед.
15×12	*	620211.9	10/200	шт.	по запросу
18×12	*	620212.1	10/200	шт.	по запросу
22×12	*	620214.1	10/140	шт.	по запросу
18×15		620213.0	10/200	шт.	1,69
22×15		620215.2	10/140	шт.	1,69
22×18		620216.3	10/120	шт.	1,82
28×15		620217.4	10/70	шт.	2,77
28×18		620218.5	10/100	шт.	2,77
28×22		6240234	10/80	шт.	2,35
35×15	***	6303516	10/80	шт.	9,37
35×18	***	6303518	10/80	шт.	7,87
35×22		6240245	10/50	шт.	3,22
35×28		6240256	10/60	шт.	2,77
42×22		6246651	4/24	шт.	4,84
42×28		6240267	5/30	шт.	5,26
42×35		6240278	4/24	шт.	6,02
54×18		620667.3	4/16	шт.	21,07
54×22		6240289	4/16	шт.	21,07
54×28		6240291	4/16	шт.	21,07
54×35		6240300	10/30	шт.	11,06
54×42		6240993	4/16	шт.	11,40
66,7×28		6340213	2/4	шт.	42,50
66,7×35		6340224	2/4	шт.	40,84
66,7×42		6340235	2/4	шт.	43,96
66,7×54		6340246	2/4	шт.	44,88
76,1×42		6206387	2/-	шт.	39,44
76,1×54		6206398	2/-	шт.	47,54
76,1×66,7		6340257	2/4	шт.	58,37
88,9×54		6206409	2/-	шт.	59,22
88,9×66,7		6340268	2/4	шт.	60,67
88,9×76,1		6206411	2/-	шт.	60,96
108×66,7		6340279	2/4	шт.	64,94
108×76,1		6206420	2/-	шт.	62,78
108×88,9		6206431	2/-	шт.	68,06



соединитель переходной типа «groove»

ГРУППА: G

Размер	I	D	Z	*	Код арт.	Кол. в пак./короб.	Ед.	Цена €/Ед.
28×33,7	72,5	33,7	26	**	624130.1	10/30	шт.	21,47
35×42,4	81	42,4	26	**	624134.5	10/30	шт.	25,66
42×48,3	86	48,3	26	**	624135.6	5/20	шт.	35,95
54×60,3	96,5	60,3	26	**	624136.7	5/15	шт.	59,22
76,1×76,1	90	76,1	36	**	6340774	2/-	шт.	по запросу
88,9×88,9	100	88,9	36	**	6340785	2/-	шт.	по запросу
108×114	110	114,3	36	**	6340786	2/-	шт.	по запросу



* по запросу-срок поставки до 4 недель

** по индивидуальному согласованию

*** до исчерпания запасов

соединитель с наружной резьбой press

ГРУППА: I

Размер	*	Код арт.	Кол. в пак./короб.	Ед.	Цена €/Ед.
12×R $\frac{3}{4}$	*	620226.2	10/200	шт.	по запросу
15×R $\frac{3}{4}$		620227.3	10/200	шт.	5,70
15×R $\frac{1}{2}$		620228.4	10/200	шт.	5,70
15×R $\frac{3}{4}$	***	6302806	20/160	шт.	6,82
18×R $\frac{1}{2}$		620229.5	10/160	шт.	5,92
18×R $\frac{3}{4}$		620230.6	10/100	шт.	6,82
22×R $\frac{1}{2}$		6241015	10/70	шт.	6,07
22×R $\frac{3}{4}$		6240135	10/100	шт.	6,82
22×R1		6241026	10/60	шт.	7,44
28×R $\frac{3}{4}$		6249852	10/60	шт.	9,32
28×R1		6240146	10/60	шт.	8,71
35×R1		6341247	10/40	шт.	11,99
35×R1 $\frac{1}{4}$		6240157	10/40	шт.	11,14
42×R1 $\frac{1}{2}$		6240168	4/24	шт.	12,46
54×R2		6240179	4/12	шт.	19,25
66,7×R2 $\frac{1}{2}$		6340422	2/4	шт.	63,12
76,1×R2 $\frac{1}{2}$		6302823	2/26	шт.	65,65
88,9×R3		6302825	2/20	шт.	77,96
108×R4	***	6302827	2/12	шт.	93,08



соединитель разъемный с наружной резьбой press

ГРУППА: I

Размер	*	Код арт.	Кол. в пак./короб.	Ед.	Цена €/Ед.
15×R $\frac{1}{2}$		620719.0	2/50	шт.	7,34
18×R $\frac{1}{2}$		6207036	2/50	шт.	9,37
22×R $\frac{3}{4}$		6240916	2/40	шт.	10,54
28×R1		6240927	2/30	шт.	17,14
35×R1 $\frac{1}{4}$		6240938	2/20	шт.	23,39
42×R1 $\frac{1}{2}$		6240949	2/16	шт.	35,42
54×R2		6240951	2/10	шт.	76,14



соединитель press с накладной гайкой (к радиаторам VK)

ГРУППА: I

Размер	*	Код арт.	Кол. в пак./короб.	Ед.	Цена €/Ед.
15×G $\frac{3}{4}$		620816.9	10/100	шт.	8,16
18×G $\frac{3}{4}$		620817.1	10/100	шт.	8,87



соединитель press с накладной гайкой

ГРУППА: I

Размер	*	Код арт.	Кол. в пак./короб.	Ед.	Цена €/Ед.
15×G $\frac{3}{4}$	*	6340521	10/120	шт.	10,48
18×G $\frac{3}{4}$	*	6340532	10/100	шт.	11,51
22×G1	*	6340554	10/60	шт.	14,30
28×G1 $\frac{1}{4}$	*	6340565	10/40	шт.	15,44
35×G1 $\frac{1}{2}$	*	6340576	4/32	шт.	22,88
42×G1 $\frac{1}{2}$	*	6340587	4/12	шт.	30,14
54×G2 $\frac{1}{2}$	*	6340598	4/8	шт.	49,74



* по запросу-срок поставки до 4 недель

** по индивидуальному согласованию

*** до исчерпания запасов

соединитель разъемный с внутренней резьбой press

ГРУППА: I

Размер	*	Код арт.	Кол. в пак./короб.	Ед.	Цена €/Ед.
15×Rp½		6208906	2/50	шт.	8,56
18×Rp½		6208917	2/60	шт.	10,67
22×Rp¾		6208928	2/40	шт.	12,80
28×Rp1		6208939	2/30	шт.	20,02
35×Rp1¼		6208941	2/16	шт.	27,28
42×Rp1½		6208950	2/12	шт.	41,34
54×Rp2		6208961	2/4	шт.	89,94



соединитель с внутренней резьбой press

ГРУППА: I

Размер	*	Код арт.	Кол. в пак./короб.	Ед.	Цена €/Ед.
12×Rp½	*	620236.1	10/130	шт.	по запросу
15×Rp½		620237.2	10/130	шт.	5,70
18×Rp½		620238.3	10/120	шт.	5,81
18×Rp¾		620239.4	10/80	шт.	6,82
22×Rp½		6302708	20/100	шт.	6,82
22×Rp¾		6240102	10/100	шт.	6,82
22×Rp1	***	6302715	20/100	шт.	9,06
28×Rp½		6240113	10/60	шт.	10,34
28×Rp¾		6249830	10/60	шт.	9,32
28×Rp1		6240124	10/60	шт.	8,71
35×Rp1¼		6241004	10/30	шт.	9,50
54×Rp2		6302723	4/32	шт.	29,46



наконечник присоединительный для запрессовки с внутренней резьбой

ГРУППА: I

Размер	*	Код арт.	Кол. в пак./короб.	Ед.	Цена €/Ед.
12×Rp¾	*	620987.4	10/200	шт.	по запросу
12×Rp½	*	620242.7	10/200	шт.	по запросу
15×Rp½		620243.8	10/200	шт.	2,69
18×Rp½		620244.9	10/160	шт.	2,88
18×Rp¾		620245.1	10/100	шт.	3,19
22×Rp½		6240960	10/70	шт.	3,61
22×Rp¾		6240971	10/100	шт.	3,98



отвод с наружной резьбой press - длинный

ГРУППА: I

Размер	*	Код арт.	Кол. в пак./короб.	Ед.	Цена €/Ед.
12×R¾	*	620197.6	10/150	шт.	по запросу
15×R¾		620198.7	10/150	шт.	6,65
15×R½		620199.8	10/150	шт.	6,91
18×R½		620200.9	10/100	шт.	7,52
22×R¾		6240366	10/60	шт.	9,16
28×R1		6240377	10/30	шт.	11,27
35×R1¼		6240388	10/10	шт.	17,05
42×R1½		6240399	4/12	шт.	28,51
54×R2		6240401	2/8	шт.	42,32



* по запросу-срок поставки до 4 недель

** по индивидуальному согласованию

*** до исчерпания запасов

отвод с наружной резьбой press - короткий

ГРУППА: I

Размер	*	Код арт.	Кол. в пак./короб.	Ед.	Цена €/Ед.
12×R $\frac{1}{2}$	*	620206.4	10/100	шт.	по запросу
15×R $\frac{1}{2}$		620207.5	10/100	шт.	6,31
15×R $\frac{1}{2}$		620208.6	10/100	шт.	6,55
18×R $\frac{1}{2}$		620209.7	10/100	шт.	7,10
22×R $\frac{1}{2}$		6240982	10/60	шт.	8,58



отвод с внутренней резьбой press

ГРУППА: I

Размер	*	Код арт.	Кол. в пак./короб.	Ед.	Цена €/Ед.
22×Rp $\frac{1}{2}$		6249577	10/30	шт.	19,09
22×Rp $\frac{1}{2}$		6240964	10/30	шт.	19,30
28×Rp $\frac{1}{2}$		6241169	5/30	шт.	19,30
28×Rp $\frac{1}{2}$		6241171	5/30	шт.	20,41
28×Rp1		6249588	5/30	шт.	22,70
35×Rp $\frac{1}{2}$		6241180	5/10	шт.	30,01
35×Rp $\frac{1}{2}$		6241061	5/10	шт.	32,23
35×Rp1		6249599	5/10	шт.	33,35



отвод с внутренней резьбой press - короткий

ГРУППА: I

Размер	*	Код арт.	Кол. в пак./короб.	Ед.	Цена €/Ед.
22×Rp $\frac{1}{2}$	*	6341038	10/50	шт.	19,67
28×Rp $\frac{1}{2}$	*	6341049	5/30	шт.	23,74
35×Rp $\frac{1}{2}$	*	6341051	5/10	шт.	37,31



тройник с внутренней резьбой press

ГРУППА: I

Размер	*	Код арт.	Кол. в пак./короб.	Ед.	Цена €/Ед.
15×Rp $\frac{1}{2}$ ×15		620281.2	10/80	шт.	7,24
18×Rp $\frac{1}{2}$ ×18		620282.3	10/50	шт.	7,24
18×Rp $\frac{1}{2}$ ×18		620984.1	10/50	шт.	7,34
22×Rp $\frac{1}{2}$ ×22		6240619	10/50	шт.	7,97
22×Rp $\frac{1}{2}$ ×22		6240621	10/40	шт.	8,34
28×Rp $\frac{1}{2}$ ×28		6240630	10/30	шт.	9,26
28×Rp $\frac{1}{2}$ ×28		6240641	10/30	шт.	11,40
28×Rp1×28		6249601	10/30	шт.	16,06
35×Rp $\frac{1}{2}$ ×35		6240652	10/20	шт.	12,67
35×Rp $\frac{1}{2}$ ×35		6240663	10/20	шт.	16,32
35×Rp1×35		6249610	10/20	шт.	18,04
42×Rp $\frac{1}{2}$ ×42		6240674	4/16	шт.	19,67
42×Rp $\frac{1}{2}$ ×42		6240685	4/16	шт.	23,28
42×Rp1×42		6249621	4/16	шт.	23,34
54×Rp $\frac{1}{2}$ ×54		6240696	2/8	шт.	21,67
54×Rp $\frac{1}{2}$ ×54		6240707	2/8	шт.	26,03
54×Rp1×54		6241070	2/8	шт.	26,27
66,7×Rp $\frac{1}{2}$ ×66,7		6340400	1/2	шт.	107,89
76,1×Rp $\frac{1}{2}$ ×76,1		6206508	2/-	шт.	112,12
88,9×Rp $\frac{1}{2}$ ×88,9		6206519	1/-	шт.	121,79
108×Rp $\frac{1}{2}$ ×108		6206521	1/-	шт.	146,54



* по запросу-срок поставки до 4 недель

** по индивидуальному согласованию

*** до исчерпания запасов

заглушка

ГРУППА: I

Размер	*	Код арт.	Кол. в пак./короб.	Ед.	Цена €/Ед.
15		620295.5	20/80	шт.	3,38
18		620296.6	20/300	шт.	3,61
22		6240311	10/240	шт.	3,85
28		6240322	10/130	шт.	5,70
35		6240333	5/75	шт.	6,47
42		6240344	4/48	шт.	10,16
54		6240355	4/32	шт.	11,62
66,7		6340171	1/4	шт.	40,13
76,1		6206915	4/-	шт.	38,92
88,9		6206926	4/-	шт.	48,44
108		6206937	4/-	шт.	68,69



фланец press PN16

ГРУППА: I

Размер	Dn	*	Код арт.	отвер.	Кол. в пак.	Ед.	Цена €/Ед.
35	32		6341500	4	1	шт.	69,54
42	40		6341511	4	1	шт.	76,43
54	50		6341522	4	1	шт.	83,53
66,7	65		6340323	4	1	шт.	116,56
76,1	65		620659.6	4	1	шт.	128,81
88,9	80		620660.7	8	1	шт.	153,07
108	100		620661.8	8	1	шт.	181,72

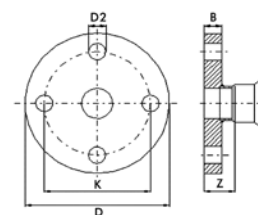

Код	Z	D	D2	K	B
6341500	44	140	14	100	18
6341511	47	150	18	110	18
6341522	52	185	18	125	18
6341523	39	185	18	145	18
620659.6	79	185	18	145	18
620660.7	78	200	18	160	20
620661.8	88	220	18	168	20

гибкая подводка прямая

ГРУППА: I

Размер	Длина	*	Код арт.	Кол. в пак./короб.	Ед.	Цена €/Ед.
Rp½"×22	1000	**	619800.5S	-/10	шт.	93,67
Rp½"×22	1500	**	619802.7S	-/10	шт.	104,83
Rp½"×22	2000	**	619803.8S	-/10	шт.	117,06
Rp½"×28	1000	**	619804.9S	-/10	шт.	104,20
Rp½"×28	1500	**	619806.0S	-/10	шт.	120,23
Rp½"×28	2000	**	619807.1S	-/10	шт.	137,02



Примечание: Все подводки оснащаются монтажным кронштейном

* по запросу-срок поставки до 4 недель

** по индивидуальному согласованию

*** до исчерпания запасов

гибкая подводка угловая

ГРУППА: I

Размер	Длина	*	Код арт.	Кол. в пак./короб.	Ед.	Цена €/Ед.
Rp½"×22	800	**	619808.2S	-/10	шт.	108,66
Rp½"×22	1000	**	619809.3S	-/10	шт.	113,89
Rp½"×22	1500	**	619811.5S	-/10	шт.	126,83
Rp½"×28	800	**	619813.7S	-/10	шт.	117,43
Rp½"×28	1000	**	619814.8S	-/10	шт.	124,08
Rp½"×28	1500	**	619816.1S	-/10	шт.	141,19

Примечание: Все подводки оснащаются монтажным кронштейном



прокладка O-Ring LBP EPDM

ГРУППА: I

Размер	*	Код арт.	Кол. в пак./короб.	Ед.	Цена €/Ед.
12	*	622220.5	20/600	шт.	по запросу
15		6222216	20/600	шт.	0,26
18		6222227	20/500	шт.	0,29
22		6222238	20/500	шт.	0,37
28		6222249	20/400	шт.	0,40
35		6222251	20/400	шт.	0,53
42		6222260	20/300	шт.	0,88
54		6222271	20/300	шт.	0,88

Внимание:

Прокладки O-Ring LBP EPDM могут быть использованы в Системе KAN-therm Steel, а также в Системе KAN-therm Inox.



прокладка O-Ring LBP FPM Viton

ГРУППА: I

Размер	*	Код арт.	Кол. в пак./короб.	Ед.	Цена €/Ед.
15		6119401	20/600	шт.	0,66
18		6119410	20/500	шт.	0,77
22		6119421	20/500	шт.	0,90
28		6119432	20/400	шт.	1,10
35		6119443	20/400	шт.	1,48
42		6119454	20/300	шт.	2,33
54		6119465	20/300	шт.	2,33

Внимание:

Прокладки O-Ring LBP EPDM могут быть использованы в Системе KAN-therm Steel, а также в Системе KAN-therm Inox.

Внимание:

Не применять с теплоносителем вода.



прокладка O-Ring EPDM

ГРУППА: I

Размер	*	Код арт.	Кол. в пак./короб.	Ед.	Цена €/Ед.
66,7		6208014	5/100	шт.	2,90
76,1		620801.5	5/100	шт.	по запросу
88,9		620802.6	5/100	шт.	по запросу
108		620803.7	5/50	шт.	по запросу



прокладка O-Ring FPM Viton

ГРУППА: I

Размер	*	Код арт.	Кол. в пак./короб.	Ед.	Цена €/Ед.
66,7		6119475	5/100	шт.	3,65
76,1		611937.7	5/100	шт.	по запросу
88,9		611938.8	5/100	шт.	по запросу
108		611939.9	5/50	шт.	по запросу

Внимание:

Не применять с теплоносителем вода.



* по запросу-срок поставки до 4 недель

** по индивидуальному согласованию

*** до исчерпания запасов

Инструмент для соединений Steel

труборез роликовый для стальных труб

ГРУППА: I

Размер	*	Код арт.	Кол. в пак./короб.	Ед.	Цена €/Ед.
12-54 mm		113000	произв.	шт.	239,03
35-108 mm		113100	произв.	шт.	500,36



режущий диск к роликовому труборезу для стальных труб

ГРУППА: K

	*	Код арт.	Кол. в пак./короб.	Ед.	Цена €/Ед.
		341614	произв.	шт.	по запросу



станок для быстрой резки стальных труб

ГРУППА: K

Размер	*	Код арт.	Кол. в пак./короб.	Ед.	Цена €/Ед.
22-108 mm		845000	произв.	шт.	1951,51



режущий диск к станку для резки стальных труб Steel/Inox - сервисный элемент

ГРУППА: K

	*	Код арт.	Кол. в пак./короб.	Ед.	Цена €/Ед.
		845050	произв.	шт.	100,96



фаскосниматель с креплением для дрели

ГРУППА: K

Размер	*	Код арт.	Кол. в пак./короб.	Ед.	Цена €/Ед.
12-54 mm		113835	произв.	шт.	262,50



пресс электрический 230 В - Power Press E Basic Pack

ГРУППА: K

Размер	*	Код арт.	Кол. в пак./короб.	Ед.	Цена €/Ед.
12-54 mm		ZAPR01	произв.	шт.	1255,85



* по запросу-срок поставки до 4 недель

** по индивидуальному согласованию

*** до исчерпания запасов

пресс аккумуляторный - Aku Press

ГРУППА: К

Размер	*	Код арт.	Кол. в пак./короб.	Ед.	Цена €/Ед.
12-54 mm		ZAPRAK	произв.	шт.	1983,14



пресс - клещи для прессы Power и Aku Press

ГРУППА: К

Размер	*	Код арт.	Кол. в пак./короб.	Ед.	Цена €/Ед.
15		570110	произв.	шт.	194,20
18		570120	произв.	шт.	194,20
22		570130	произв.	шт.	194,20
28		570140	произв.	шт.	194,20
35		570150	произв.	шт.	194,20
42		570160	произв.	шт.	793,85
54		570170	произв.	шт.	793,85



пресс аккумуляторный UAP100

ГРУППА: К

Размер	*	Код арт.	Кол. в пак./короб.	Ед.	Цена €/Ед.
64-108 mm		UAP100	произв.	шт.	по запросу



пресс - клещи для прессы UAP100

ГРУППА: К

Размер	*	Код арт.	Кол. в пак./короб.	Ед.	Цена €/Ед.
76,1		BP761M	произв.	шт.	2879,71
88,9		BP889M	произв.	шт.	2951,70
108		BP108M	dowlina	шт.	3527,65



пресс электрический ECO 301

ГРУППА: К

Размер	*	Код арт.	Кол. в упак./короб.	Ед.	Цена €/Ед.
		620570.5	1	шт.	3495,97



пресс-клещи для ECO 301

ГРУППА: К

Размер	*	Код арт.	Кол. в упак./короб.	Ед.	Цена €/Ед.
12		620572.7	1	шт.	522,64
15		620573.8	1	шт.	522,64
18		620574.9	1	шт.	522,64
22		620575.0	1	шт.	522,64
28		620576.1	1	шт.	522,64



* по запросу-срок поставки до 4 недель

** по индивидуальному согласованию

*** до исчерпания запасов

пресс-клещи HP Snap On для ECO 301

ГРУППА: К

Размер	*	Код арт.	Кол. в упак./короб.	Ед.	Цена €/Ед.
35		634106.0	1	шт.	1528,12
42		634107.1	1	шт.	1634,05
54		634108.2	1	шт.	1695,04
66,7	**	634139.0	1	шт.	1751,90

Внимание:

Для диаметров 35-54 мм необходимо использовать адаптер ZB 303.
Для диаметра 66,7 мм необходимо использовать адаптер ZB 323.



адаптер ZB303 для ECO 301

ГРУППА: К

Размер	*	Код арт.	Кол. в упак./короб.	Ед.	Цена €/Ед.
35-42-54		634111.5	1	шт.	571,45



адаптер ZB323 для ECO 301

ГРУППА: К

Размер	*	Код арт.	Кол. в упак./короб.	Ед.	Цена €/Ед.
66,7	**	634143.4	1	шт.	1039,00



пресс аккумуляторный АСО 401

ГРУППА: К

Размер	*	Код арт.	Кол. в упак./короб.	Ед.	Цена €/Ед.
76,1-168		634008.1	1	шт.	5740,10



пресс-клещи HP для АСО 401

ГРУППА: К

Размер	*	Код арт.	Кол. в упак./короб.	Ед.	Цена €/Ед.
76,1		634009.2	1	шт.	1980,77
88,9		634010.3	1	шт.	2028,95
108		634011.4	1	шт.	2507,29



пресс аккумуляторный АСО 202XL (комплект)

ГРУППА: К

Размер	*	Код арт.	Кол. в упак./короб.	Ед.	Цена €/Ед.
15-108		45816-50	1	шт.	4071,96



пресс-клещи PB2

ГРУППА: К

Размер	*	Код арт.	Кол. в упак./короб.	Ед.	Цена €/Ед.
15		43588-50	1	шт.	248,21
18		43589-50	1	шт.	248,21
22		43590-50	1	шт.	248,21
28		43590-50	1	шт.	248,21



* по запросу-срок поставки до 4 недель

** по индивидуальному согласованию

*** до исчерпания запасов

пресс-кольца HP 202XL

ГРУППА: К

Размер	*	Код арт.	Кол. в упак./короб.	Ед.	Цена €/Ед.
35		43359-50	1	шт.	по запросу
42		43224-50	1	шт.	по запросу
54		43225-50	1	шт.	по запросу
66,7		45184-50	1	шт.	1751,90
76,1		634140.1	1	шт.	1414,60
88,9		634141.2	1	шт.	1581,62
108		634142.3	1	шт.	2105,51



адаптеры 202XL

ГРУППА: К

Размер	*	Код арт.	Кол. в упак./короб.	Ед.	Цена €/Ед.
ZB203 (35-66,7)		44970-50	1	шт.	1032,77
ZB221 (76,1;88,9; 108 (1))		43610-50	1	шт.	1528,12
ZB222 (108 (2))		44967-50	1	шт.	1032,77



* по запросу-срок поставки до 4 недель

** по индивидуальному согласованию

*** до исчерпания запасов

Ø 15–168,3 mm



СИСТЕМА **KAN-therm**

Inox

Качество, эстетичность
и безопасность на долгие
годы



ТЕХНОЛОГИЯ УСПЕХА



ISO 9001

Оглавление

Система KAN-therm Inox.....	113
Система KAN-therm Inox.....	114
Инструмент для соединений Inox.....	127

Система KAN-therm Inox

Общая информация

KAN-therm Inox – это современная комплексная инсталляционная система, состоящая из прецизионных труб и соединителей, производимая из нержавеющей стали. Монтаж оборудования базируется на быстрой и простой технике „Press”, а именно, опрессовке соединителей на трубе.

Герметичность соединений обеспечивает специальное уплотнение O-Ring (уплотнительное кольцо) из стойкого к высокой температуре каучука, а также трехточечная система обжима типа «М», что гарантирует долговременную и безаварийную эксплуатацию. Системы Inox находят применение при монтаже внутреннего оборудования (как нового, так и при ремонте старого) жилищного строительства, объектов общественного и промышленного назначения.

Стальные системы KAN-therm характеризуются:

- быстрым и надежным монтажом оборудования без использования открытого огня,
- большим диапазоном диаметров труб и соединителей от 15 до 168,3 мм.
- широким диапазоном рабочих температур от -35°C до 135°C,
- стойкостью к высокому давлению, до 25 бар,
- малому гидравлическому сопротивлению в трубах и соединителях,
- возможностью соединения с полимерными системами KAN-therm,
- небольшим весом труб и соединителей,
- стойкостью к механическим повреждениям,
- пожарной безопасностью во время монтажа и эксплуатации (класс горючести А),
- высокой эстетичностью выполненного монтажа,
- функцией сигнализации о неопрессованных соединениях.

Система KAN-therm Inox

труба из нержавеющей стали - 1.4401, соотв. AISI 316

ГРУППА: Н

Размер	Кол-во	*	Код арт.	Кол. м в упак.	Ед.	Цена €/Ед.
15×1,0	отрезок 6 м		611791.4	840	м	8,93
18×1,0	отрезок 6 м		611792.5	450	м	10,54
22×1,2	отрезок 6 м		611793.6	360	м	14,21
28×1,2	отрезок 6 м		611794.7	300	м	17,58
35×1,5	отрезок 6 м		611795.8	180	м	25,98
42×1,5	отрезок 6 м		611796.9	150	м	31,99
54×1,5	отрезок 6 м		611797.1	90	м	40,48
76,1×2	отрезок 6 м		611798.0	168	м	89,68
88,9×2	отрезок 6 м		611799.1	136	м	102,78
108×2	отрезок 6 м		611800.2	108	м	122,84



труба из нержавеющей стали - 1.4404, соотв. AISI 316

ГРУППА: Н

Размер	Кол-во	*	Код арт.	Кол. м в упак.	Ед.	Цена €/Ед.
139,7×2,0	отрезок 6 м	**	6310100	108	м	221,71
168,3×2,0	отрезок 6 м	**	6310101	84	м	268,04



труба из нержавеющей стали - 1.4301, соотв. AISI 304

ГРУППА: Н

Размер	Кол-во	*	Код арт.	Кол. м в упак.	Ед.	Цена €/Ед.
15×1	отрезок 6 м		6121506	840	м	5,59
18×1	отрезок 6 м		6121807	450	м	7,42
22×1,2	отрезок 6 м		6122207	360	м	8,42
28×1,2	отрезок 6 м		6122808	300	м	11,27
35×1,5	отрезок 6 м		6123501	180	м	16,94
42×1,5	отрезок 6 м		6124212	150	м	22,13
54×1,5	отрезок 6 м		6125412	90	м	30,18
76,1×2,0	отрезок 6 м		6127620	168	м	по запросу
88,9×2,0	отрезок 6 м		6128820	136	м	по запросу
108,9×2,0	отрезок 6 м		6121820	108	м	по запросу



отступ

ГРУППА: G

Размер	*	Код арт.	Кол. в пак./короб.	Ед.	Цена €/Ед.
15×15		6191086	10/80	шт.	10,45
18×18		6191097	10/50	шт.	11,09
22×22		6191108	10/50	шт.	12,46
28×28		6191119	10/20	шт.	15,26



дуга 15°

ГРУППА: G

Размер	*	Код арт.	Кол. в пак./короб.	Ед.	Цена €/Ед.
28×28		6190008	10/40	шт.	18,37
35×35		6190019	5/15	шт.	29,68
42×42		6191834	2/20	шт.	35,00
54×54		6191845	2/10	шт.	43,93



* по запросу-срок поставки до 4 недель

** по индивидуальному согласованию

*** до исчерпания запасов

дуга 30°**ГРУППА: G**

Размер	*	Код арт.	Кол. в пак./короб.	Ед.	Цена €/Ед.
28×28		6190021	10/40	шт.	18,77
35×35		6190030	4/12	шт.	30,23
42×42		6191856	2/20	шт.	34,37
54×54		6191867	2/8	шт.	43,38

**дуга 60°****ГРУППА: G**

Размер	*	Код арт.	Кол. в пак./короб.	Ед.	Цена €/Ед.
28×28		6190184	5/30	шт.	19,58
35×35		6190195	4/12	шт.	31,44
42×42		6191878	5/5	шт.	35,00
54×54		6191889	2/6	шт.	43,43

**дуга 90°****ГРУППА: G**

Размер	*	Код арт.	Кол. в пак./короб.	Ед.	Цена €/Ед.
15×15		6190272	10/70	шт.	10,25
18×18		6190283	10/50	шт.	10,51
22×22		6190294	10/30	шт.	10,91
28×28		6190305	5/20	шт.	11,53
35×35		6190316	4/8	шт.	23,76
42×42		6190327	2/4	шт.	29,30
54×54		6190338	2/2	шт.	36,74

**муфта press×press****ГРУППА: G**

Размер	*	Код арт.	Кол. в пак./короб.	Ед.	Цена €/Ед.
15×15		6190943	10/140	шт.	6,89
18×18		6190954	10/140	шт.	7,31
22×22		6190965	10/80	шт.	8,69
28×28		6190976	10/60	шт.	9,90
35×35		6190987	5/40	шт.	12,14
42×42		6190998	4/24	шт.	16,48
54×54		6191009	4/16	шт.	19,78
76,1×76,1		620415.4	4/-	шт.	95,94
88,9×88,9		620416.5	4/-	шт.	111,67
108×108		620417.6	4/-	шт.	143,93
139,7×139,7	**	6310001	1	шт.	369,36
168,3×168,3	**	6310011	1	шт.	436,52



* по запросу-срок поставки до 4 недель

** по индивидуальному согласованию

*** до исчерпания запасов

удлинитель press

ГРУППА: G

Размер	*	Код арт.	Кол. в пак./короб.	Ед.	Цена €/Ед.
15×15		6191284	10/140	шт.	11,53
18×18		6191295	10/100	шт.	12,01
22×22		6191306	10/60	шт.	13,60
28×28		6191317	10/40	шт.	15,86
35×35		6191328	5/20	шт.	17,56
42×42		6191339	4/16	шт.	20,51
54×54		6191341	2/8	шт.	26,53
76,1×76,1		620428.6	2/-	шт.	145,33
88,9×88,9		620429.7	2/-	шт.	164,52
108×108		620430.8	2/-	шт.	198,11



отвод 90° press

ГРУППА: G

Размер	*	Код арт.	Кол. в пак./короб.	Ед.	Цена €/Ед.
15×15		6190206	10/150	шт.	10,03
18×18		6190217	10/90	шт.	11,40
22×22		6190228	10/60	шт.	13,81
28×28		6190239	5/30	шт.	17,38
35×35		6190241	5/20	шт.	23,23
42×42		6190250	2/8	шт.	37,44
54×54		6190261	2/8	шт.	54,04
76,1×76,1		6230004	2/-	шт.	143,96
88,9×88,9		6230015	2/-	шт.	172,37
108×108		6230026	1/-	шт.	236,52
139,7×139,7	**	6310002	1	шт.	по запросу
168,3×168,3	**	6310012	1	шт.	по запросу



отвод ниппельный 90° press

ГРУППА: G

Размер	*	Код арт.	Кол. в пак./короб.	Ед.	Цена €/Ед.
15×15		6190349	10/120	шт.	10,03
18×18		6190351	10/60	шт.	11,40
22×22		6190360	5/60	шт.	13,81
28×28		6190371	5/30	шт.	17,38
35×35		6190382	5/10	шт.	23,21
42×42		6190393	2/8	шт.	36,70
54×54		6190404	2/6	шт.	48,84
76,1×76,1		6230037	1/-	шт.	143,96
88,9×88,9		6230048	1/-	шт.	172,37
108×108		6230059	1/-	шт.	236,52



* по запросу-срок поставки до 4 недель

** по индивидуальному согласованию

*** до исчерпания запасов

отвод 45° press

ГРУППА: G

Размер	*	Код арт.	Кол. в пак./короб.	Ед.	Цена €/Ед.
15×15		6190041	10/150	шт.	10,03
18×18		6190052	10/120	шт.	11,40
22×22		6190063	10/70	шт.	13,81
28×28		6190074	10/40	шт.	17,38
35×35		6190085	5/25	шт.	23,23
42×42		6190096	2/16	шт.	36,70
54×54		6190107	2/8	шт.	48,84
76,1×76,1		6230061	2/-	шт.	144,06
88,9×88,9		6230070	2/-	шт.	172,37
108×108		6230081	2/-	шт.	236,46
139,7×139,7	**	6310003	1	шт.	по запросу
168,3×168,3	**	6310013	1	шт.	по запросу



отвод ниппельный 45° press

ГРУППА: G

Размер	*	Код арт.	Кол. в пак./короб.	Ед.	Цена €/Ед.
15×15		6190118	10/150	шт.	10,03
18×18		6190129	10/120	шт.	11,40
22×22		6190131	10/60	шт.	13,81
28×28		6190140	10/40	шт.	17,38
35×35		6190151	5/25	шт.	23,21
42×42		6190162	4/16	шт.	36,70
54×54		6190173	2/8	шт.	48,89
76,1×76,1		6230092	2/-	шт.	143,99
88,9×88,9		6230103	2/-	шт.	172,39
108×108		6230114	2/-	шт.	236,54



тройник press

ГРУППА: G

Размер	*	Код арт.	Кол. в пак./короб.	Ед.	Цена €/Ед.
15×15×15		6191350	10/80	шт.	16,19
18×18×18		6191372	10/40	шт.	16,61
22×22×22		6191405	10/40	шт.	17,56
28×28×28		6191449	5/25	шт.	21,25
35×35×35		6191493	5/15	шт.	26,53
42×42×42		6191537	4/8	шт.	38,39
54×54×54		6191581	2/6	шт.	44,53
76,1×76,1×76,1		620431.9	2/-	шт.	238,26
88,9×88,9×88,9		620432.1	2/-	шт.	217,32
108×108×108		620433.0	2/-	шт.	295,92
139,7×139,7×139,7	**	6310004	1	шт.	940,26
168,3×168,3×168,3	**	6310014	1	шт.	1175,30



* по запросу-срок поставки до 4 недель

** по индивидуальному согласованию

*** до исчерпания запасов

тройник редукционный press
ГРУППА: G

Размер	*	Код арт.	Кол. в пак./короб.	Ед.	Цена €/Ед.
18×15×18		6191361	10/60	шт.	16,61
22×15×22		6191383	10/50	шт.	17,56
22×18×22		6191394	10/50	шт.	17,56
28×15×28		6191416	5/30	шт.	21,25
28×18×28		6191427	10/30	шт.	21,25
28×22×28		6191438	5/30	шт.	21,25
35×15×35		6191451	5/20	шт.	26,53
35×18×35		6191460	5/20	шт.	26,53
35×22×35		6191471	5/20	шт.	26,53
35×28×35		6191482	5/20	шт.	26,53
42×22×42		6191504	4/12	шт.	38,39
42×28×42		6191515	4/12	шт.	38,39
42×35×42		6191526	4/12	шт.	38,39
54×22×54		6191548	2/8	шт.	44,53
54×28×54		6191559	2/8	шт.	44,53
54×35×54		6191561	2/8	шт.	44,53
54×42×54		6191570	2/8	шт.	44,53
76,1×22×76,1		620434.1	2/-	шт.	230,36
76,1×28×76,1		620435.2	2/-	шт.	230,34
76,1×35×76,1		620436.3	2/-	шт.	230,47
76,1×42×76,1		620437.4	2/-	шт.	230,39
76,1×54×76,1		620438.5	2/-	шт.	230,34
88,9×22×88,9		620439.6	2/-	шт.	240,06
88,9×28×88,9		620440.7	2/-	шт.	240,06
88,9×35×88,9		620441.8	2/-	шт.	240,00
88,9×42×88,9		620442.9	2/-	шт.	239,89
88,9×54×88,9		620443.1	2/-	шт.	240,02
88,9×76,1×88,9		620444.0	2/-	шт.	240,00
108×22×108		620445.1	2/-	шт.	295,84
108×28×108		620446.2	2/-	шт.	295,73
108×35×108		620447.3	2/-	шт.	295,79
108×42×108		620448.4	2/-	шт.	295,73
108×54×108		620449.5	2/-	шт.	295,84
108×76,1×108		620450.6	2/-	шт.	295,86
108×88,9×108		620451.7	2/-	шт.	295,97
139,7×76,1×139,7	**	6310007	1	шт.	812,62
139,7×88,9×139,7	**	6310006	1	шт.	819,37
139,7×108×139,7	**	6310005	1	шт.	832,79
168,3×76,1×168,3	**	6310018	1	шт.	1014,16
168,3×88,9×168,3	**	6310017	1	шт.	1020,84
168,3×108×168,3	**	6310016	1	шт.	1034,24
168,3×139,7×168,3	**	6310015	1	шт.	1141,72



* по запросу-срок поставки до 4 недель

** по индивидуальному согласованию

*** до исчерпания запасов

переходник ниппельный press

ГРУППА: G

Размер	*	Код арт.	Кол. в пак./короб.	Ед.	Цена €/Ед.
18×15		6191121	10/200	шт.	7,31
22×15		6191130	10/140	шт.	8,08
22×18		6191141	10/120	шт.	8,08
28×15		6191152	10/70	шт.	9,29
28×18		6191163	10/100	шт.	9,29
28×22		6191174	10/80	шт.	9,29
35×15		6192221	5/50	шт.	14,39
35×18		6191185	5/50	шт.	26,18
35×22		6191196	5/50	шт.	14,41
35×28		6191207	5/60	шт.	14,39
42×15		6192230	5/30	шт.	18,59
42×18		6192241	5/30	шт.	18,59
42×22		6191218	4/24	шт.	27,80
42×28		6191229	4/24	шт.	28,20
42×35		6191231	4/24	шт.	18,59
54×15		6192252	4/16	шт.	26,24
54×18		6192263	4/16	шт.	26,24
54×22		6191240	4/16	шт.	37,80
54×28		6191251	4/16	шт.	31,28
54×35		6191262	4/16	шт.	32,71
54×42		6191273	4/16	шт.	26,24
76,1×42		620421.1	2/-	шт.	71,96
76,1×54		620422.0	2/-	шт.	84,22
88,9×54		620423.1	2/-	шт.	90,73
88,9×76,1		620424.2	2/-	шт.	90,84
108×54		620425.3	2/-	шт.	95,54
108×76,1		620426.4	2/-	шт.	95,59
108×88,9		620427.5	2/-	шт.	103,31
139,7×88,9	**	6310009	1	шт.	543,66
139,7×108	**	6310008	1	шт.	537,29
168,3×88,9	**	6310021	1	шт.	655,54
168,3×108	**	6310020	1	шт.	644,77
168,3×139,7	**	6310019	1	шт.	611,11



* по запросу-срок поставки до 4 недель

** по индивидуальному согласованию

*** до исчерпания запасов

соединитель с наружной резьбой press

ГРУППА: G

Размер	*	Код арт.	Кол. в пак./короб.	Ед.	Цена €/Ед.
15×R½		6190580	10/200	шт.	13,02
15×R¾		6190591	10/80	шт.	13,02
18×R½		6190602	10/160	шт.	14,39
18×R¾		6190613	10/100	шт.	14,41
22×R½		6190635	10/70	шт.	15,26
22×R¾		6190646	10/100	шт.	15,26
22×R1		6190624	10/60	шт.	15,26
28×R¾		6190679	10/50	шт.	20,51
28×R1		6190657	10/60	шт.	20,51
28×R1¼		6190668	10/30	шт.	20,51
35×R1		6190681	10/40	шт.	27,08
35×R1¼		6190701	5/40	шт.	27,11
35×R1½		6190690	10/20	шт.	27,11
42×R1¼		6190723	4/12	шт.	39,95
42×R1½		6190712	4/24	шт.	40,00
54×R1½		6190734	4/16	шт.	59,32
54×R2		6190745	4/12	шт.	59,32
76,1×R2½		620475.9	2/-	шт.	269,17
88,9×R3		620476.1	2/-	шт.	402,78



соединитель разъемный с наружной резьбой press

ГРУППА: G

Размер	*	Код арт.	Кол. в пак./короб.	Ед.	Цена €/Ед.
15×R½		6192120	2/50	шт.	22,46
15×R¾		6192131	2/60	шт.	22,44
18×R½		6192142	2/60	шт.	25,74
18×R¾		6192153	2/60	шт.	25,74
22×R½		6192164	2/40	шт.	26,80
22×R¾		6192175	2/40	шт.	26,80
22×R1		6192186	2/30	шт.	27,32
28×R1		6192197	2/30	шт.	39,71
35×R1¼		6192208	2/16	шт.	49,76
42×R1½		6192219	2/12	шт.	61,96
54×R2		6192296	2/4	шт.	115,58



* по запросу-срок поставки до 4 недель

** по индивидуальному согласованию

*** до исчерпания запасов

соединитель с внутренней резьбой press

ГРУППА: G

Размер	*	Код арт.	Кол. в пак./короб.	Ед.	Цена €/Ед.
15×Rp½		6190415	10/130	шт.	13,02
15×Rp¾		6190426	10/90	шт.	13,02
18×Rp½		6190437	10/120	шт.	14,39
18×Rp¾		6190448	10/80	шт.	14,39
22×Rp½		6190461	10/100	шт.	15,26
22×Rp¾		6190470	10/100	шт.	15,26
22×Rp1		6190459	10/60	шт.	15,58
28×Rp¾		6190503	10/40	шт.	20,51
28×Rp1		6190481	10/60	шт.	20,96
28×Rp1¼		6190492	10/30	шт.	23,21
35×Rp1		6190514	10/20	шт.	27,11
35×Rp1¼		6190536	10/30	шт.	27,08
35×Rp1½		6190525	10/20	шт.	27,11
42×Rp1¼		6190558	4/12	шт.	40,00
42×Rp1½		6190547	4/24	шт.	39,95
54×Rp1½		6190569	4/12	шт.	59,32
54×Rp2		6190571	4/12	шт.	59,32



соединитель разъемный с внутренней резьбой press

ГРУППА: G

Размер	*	Код арт.	Кол. в пак./короб.	Ед.	Цена €/Ед.
15×Rp½		6192021	2/60	шт.	29,70
15×Rp¾		6192032	2/40	шт.	29,68
18×Rp½		6192043	2/40	шт.	33,55
18×Rp¾		6192054	2/40	шт.	33,55
22×Rp¾		6192065	2/40	шт.	35,00
22×Rp1		6192076	2/30	шт.	35,00
28×Rp1		6192087	2/26	шт.	49,74
35×Rp1¼		6192098	1/20	шт.	65,50
42×Rp1½		6192109	2/8	шт.	84,64
54×Rp2		6192111	2/4	шт.	151,88



соединитель с накидной гайкой, с плоским уплотнением, press

ГРУППА: G

Размер	*	Код арт.	Кол. в пак./короб.	Ед.	Цена €/Ед.
15×G¾"		6191735	10/120	шт.	15,76
18×G¾"		6191746	10/100	шт.	16,06
22×G1"		6191757	10/60	шт.	22,84
28×G1¼"		6191768	10/40	шт.	29,52
35×G1½"		6191779	4/32	шт.	33,26
42×G1¾"		6191781	4/12	шт.	45,28
54×G2¾"		6191790	4/8	шт.	59,71



* по запросу-срок поставки до 4 недель

** по индивидуальному согласованию

*** до исчерпания запасов

отвод с наружной резьбой press

ГРУППА: G

Размер	*	Код арт.	Кол. в пак./короб.	Ед.	Цена €/Ед.
15×R½		6190877	10/80	шт.	18,59
18×R½		6190888	10/80	шт.	19,78
22×R¾		6190899	10/60	шт.	25,58
28×R1		6190901	10/30	шт.	32,65
35×R1¼		6190910	5/20	шт.	46,22
42×R1½		6190921	2/16	шт.	81,60
54×R2		6190932	2/8	шт.	103,88



отвод с внутренней резьбой press

ГРУППА: G

Размер	*	Код арт.	Кол. в пак./короб.	Ед.	Цена €/Ед.
15×Rp½		6190822	10/80	шт.	18,59
18×Rp½		6190833	10/90	шт.	19,78
22×Rp¾		6198456	10/50	шт.	25,58
22×Rp¾		6190844	10/50	шт.	25,58
28×Rp½		6198467	10/30	шт.	31,97
28×Rp¾		6198478	10/30	шт.	32,45
28×Rp1		6190855	10/30	шт.	32,63
35×Rp½		6198489	5/10	шт.	37,51
35×Rp¾		6198491	5/10	шт.	39,91
35×Rp1		6198500	5/10	шт.	44,86
35×Rp1¼		6190866	5/10	шт.	46,22



отвод с внутренней резьбой press - короткий

ГРУППА: G

Размер	*	Код арт.	Кол. в пак./короб.	Ед.	Цена €/Ед.
15×Rp½ короткий		6192274	10/40	шт.	18,61



* по запросу-срок поставки до 4 недель

** по индивидуальному согласованию

*** до исчерпания запасов

тройник с внутренней резьбой press

ГРУППА: G

Размер	*	Код арт.	Кол. в пак./короб.	Ед.	Цена €/Ед.
15×Rp½×15		6191592	10/70	шт.	17,56
18×Rp½×18		6191603	10/50	шт.	17,56
18×Rp¾×18		6191614	10/50	шт.	17,56
22×Rp¾×22		6191625	10/40	шт.	19,30
22×Rp1×22		6191636	10/40	шт.	19,30
28×Rp¾×28		6191647	5/30	шт.	21,56
28×Rp1×28		6191658	10/30	шт.	21,56
28×Rp1×28		6198599	10/30	шт.	26,14
35×Rp¾×35		6191669	5/20	шт.	26,24
35×Rp1×35		6191671	5/20	шт.	26,24
35×Rp1×35		6198601	10/20	шт.	31,57
42×Rp¾×42		6191680	4/16	шт.	31,92
42×Rp1×42		6191691	4/12	шт.	31,92
42×Rp1×42		6198610	4/16	шт.	37,46
54×Rp¾×54		6191702	2/8	шт.	38,20
54×Rp1×54		6191724	2/8	шт.	38,20
54×Rp1×54		6198621	2/6	шт.	38,20
54×Rp2×54		6191713	2/6	шт.	38,20
76,1×Rp¾×76,1		620452.8	2/-	шт.	223,39
76,1×Rp2×76,1		620455.0	2/-	шт.	243,04
88,9×Rp¾×88,9		620453.9	2/-	шт.	223,37
88,9×Rp2×88,9		620456.1	2/-	шт.	292,33
108×Rp¾×108		620454.1	2/-	шт.	243,01
108×Rp2×108		620457.2	2/-	шт.	292,30



отвод фиксируемый press (водорозетка) с ушками - короткий

ГРУППА: G

Размер	*	Код арт.	Кол. в пак./короб.	Ед.	Цена €/Ед.
15×Rp½		6191801	10/90	шт.	19,36
18×Rp½		6191812	10/90	шт.	20,83
22×Rp¾		6191823	10/50	шт.	29,94



отвод фиксируемый press (водорозетка) с ушками - длинный

ГРУППА: G

Размер	*	Код арт.	Кол. в пак./короб..	Ед.	Цена €/Ед.
15×Rp½		6191999	20/40	шт.	22,79
18×Rp½		6192001	20/40	шт.	24,26
22×Rp¾		6192010	10/40	шт.	31,73



* по запросу-срок поставки до 4 недель

** по индивидуальному согласованию

*** до исчерпания запасов

заглушка press

ГРУППА: G

Размер	*	Код арт.	Кол. в пак./короб.	Ед.	Цена €/Ед.
15		6191011	20/80	шт.	6,60
18		6191020	20/300	шт.	6,89
22		6191031	10/150	шт.	7,63
28		6191042	10/130	шт.	10,78
35		6191053	5/75	шт.	12,46
42		6191064	4/48	шт.	17,56
54		6191075	4/24	шт.	20,22
76,1		620418.7	4/-	шт.	30,28
88,9		620419.8	4/-	шт.	38,50
108		620420.9	4/-	шт.	45,80



фланец press PN16

ГРУППА: G

Размер	Dn	отвер.	*	Код арт.	Кол. в пак./короб.	Ед.	Цена €/Ед.
15	15	4		6190756	1/15	шт.	55,18
18	15	4		6190767	1/15	шт.	56,32
22	20	4		6190778	1/12	шт.	65,98
28	25	4		6190789	1/12	шт.	81,29
35	32	4		6190791	1/6	шт.	116,56
42	40	4		6190800	1/4	шт.	136,04
54	50	4		6190811	1/2	шт.	167,77
76,1	65	4		620412.1	4/-	шт.	262,28
88,9	80	8		620413.2	2/-	шт.	306,66
108	100	8		620414.3	2/-	шт.	367,44
139,7	125	8	**	6310010	1	шт.	по запросу
168,3	150	8	**	6310022	1	шт.	по запросу

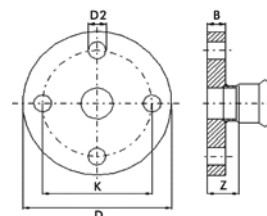

Код арт.	Z	D	D2	K	B
6190756	34	95	14	65	11
6190767	40	95	14	65	11
6190778	42,5	105	14	75	12
6190789	48	115	14	85	14
6190791	53	140	18	100	15
6190800	61	150	18	110	16
6190811	77	165	18	125	18
620412.1	71	185	18	145	18
620413.2	84	200	18	160	20
620414.3	90	220	18	180	20
6310010	46	250	18	210	25
6310022	53	285	22	240	26

* по запросу-срок поставки до 4 недель

** по индивидуальному согласованию

*** до исчерпания запасов

штука фланцевая press

ГРУППА: G

Размер	*	Код арт.	Кол. в пак./короб.	Ед.	Цена €/Ед.
15×1½		6191891	20/100	шт.	17,60
15×1½		6191900	20/100	шт.	19,45
18×1½		6191911	20/100	шт.	18,77
18×1½		6191922	20/100	шт.	21,07
22×1½		6191933	20/80	шт.	19,96
22×1½		6191944	20/80	шт.	22,66
28×1½		6191955	20/80	шт.	24,07
35×2		6191966	10/30	шт.	31,92
42×2½		6191977	10/30	шт.	38,89
54×2½		6191988	5/20	шт.	48,60



компенсаторы сильфонного типа

ГРУППА: G

Размер	*	Код арт.	Кол. в пак./короб.	Ед.	Цена €/Ед.
15		6198302		шт.	149,56
18		6198313		шт.	162,78
22		6198324		шт.	166,43
28		6198335		шт.	170,83
35		6198346		шт.	219,52
42		6198357		шт.	236,04
54		6198368		шт.	255,90
76,1		6198379		шт.	463,03
88,9		6198381		шт.	524,57
108		6198390		шт.	634,66



прокладка O-Ring LBP EPDM

ГРУППА: I

Размер	*	Код арт.	Кол. в пак./короб.	Ед.	Цена €/Ед.
15		6222216	20/600	шт.	0,26
18		6222227	20/500	шт.	0,29
22		6222238	20/500	шт.	0,37
28		6222249	20/400	шт.	0,40
35		6222251	20/400	шт.	0,53
42		6222260	20/300	шт.	0,88
54		6222271	20/300	шт.	0,88

Внимание:

Прокладки O-Ring LBP EPDM могут быть использованы в Системе KAN-therm Steel, а также в Системе KAN-therm Inox.



прокладка O-Ring LBP FPM Viton

ГРУППА: I

Размер	*	Код арт.	Кол. в пак./короб.	Ед.	Цена €/Ед.
15		6119401	20/600	шт.	0,66
18		6119410	20/500	шт.	0,77
22		6119421	20/500	шт.	0,90
28		6119432	20/400	шт.	1,10
35		6119443	20/400	шт.	1,48
42		6119454	20/300	шт.	2,33
54		6119465	20/300	шт.	2,33

Внимание:

Прокладки O-Ring LBP EPDM могут быть использованы в Системе KAN-therm Steel, а также в Системе KAN-therm Inox.

Внимание:

Не применять с теплоносителем вода.



* по запросу-срок поставки до 4 недель

** по индивидуальному согласованию

*** до исчерпания запасов

прокладка O-Ring EPDM

ГРУППА: I

Размер	*	Код арт.	Кол. в пак./короб.	Ед.	Цена €/Ед.
76,1		620801.5	5/100	шт.	по запросу
88,9		620802.6	5/100	шт.	по запросу
108		620803.7	5/50	шт.	по запросу



прокладка O-Ring FPM Viton

ГРУППА: I

Размер	*	Код арт.	Кол. в пак./короб.	Ед.	Цена €/Ед.
76,1		611937.7	5/100	шт.	по запросу
88,9		611938.8	5/100	шт.	по запросу
108		611939.9	5/50	шт.	по запросу



Внимание:

Не применять с теплоносителем вода.

прокладка O-Ring Viton серая LPB

ГРУППА: I

Размер	*	Код арт.	Кол. в пак./короб.	Ед.	Цена €/Ед.
15		6119784	20/600	шт.	0,90
18		6119795	20/500	шт.	0,95
22		6119806	20/500	шт.	1,10
28		6119817	20/400	шт.	1,37
35		6119828	20/400	шт.	1,80
42		6119839	20/300	шт.	2,88
54		6119841	20/300	шт.	2,88



Внимание:

Применять в системах, где рабочей средой является водяной пар

* по запросу-срок поставки до 4 недель

** по индивидуальному согласованию

*** до исчерпания запасов

Инструмент для соединений Inox

труборез роликовый для стальных труб

ГРУППА: К

Размер	*	Код арт.	Кол. в пак./короб.	Ед.	Цена €/Ед.
12-54 mm		113000	произв.	шт.	239,03
35-108 mm		113100	произв.	шт.	500,36



режущий диск к роликовому труборезу для стальных труб

ГРУППА: К

	*	Код арт.	Кол. в пак./короб.	Ед.	Цена €/Ед.
		341614	произв.	шт.	по запросу



станок для быстрой резки стальных труб

ГРУППА: К

Размер	*	Код арт.	Кол. в пак./короб.	Ед.	Цена €/Ед.
22-108 mm		845000	произв.	шт.	1951,51



режущий диск к станку для резки стальных труб Steel/Inox - сервисный элемент

ГРУППА: К

	*	Код арт.	Кол. в пак./короб.	Ед.	Цена €/Ед.
		845050	произв.	шт.	100,96



фаскосниматель с креплением на дрели

ГРУППА: К

Размер	*	Код арт.	Кол. в пак./короб.	Ед.	Цена €/Ед.
12-54 mm		113835	произв.	шт.	262,50



пресс электрический 230 В - Power Press E Basic Pack

ГРУППА: К

Размер	*	Код арт.	Кол. в пак./короб.	Ед.	Цена €/Ед.
12-54 mm		ZAPR01	произв.	шт.	1255,85



* по запросу-срок поставки до 4 недель

** по индивидуальному согласованию

*** до исчерпания запасов

пресс аккумуляторный - Aku Press

ГРУППА: К

Размер	*	Код арт.	Кол. в пак./короб.	Ед.	Цена €/Ед.
12-54 mm		ZAPRAK	произв.	шт.	1983,14



пресс - клещи для пресса Power и Aku Press

ГРУППА: К

Размер	*	Код арт.	Кол-во	Ед.	Цена €/Ед.
15		570110	произв.	шт.	194,20
18		570120	произв.	шт.	194,20
22		570130	произв.	шт.	194,20
28		570140	произв.	шт.	194,20
35		570150	произв.	шт.	194,20
42		570160	произв.	шт.	793,85
54		570170	произв.	шт.	793,85



пресс аккумуляторный UAP100

ГРУППА: К

Размер	*	Код арт.	Кол-во	Ед.	Цена €/Ед.
76,1-108 mm		UAP100	произв.	шт.	по запросу



пресс - клещи для пресса UAP100

ГРУППА: К

Размер	*	Код арт.	Кол-во	Ед.	Цена €/Ед.
76,1		BP761M	произв.	шт.	2879,71
88,9		BP889M	произв.	шт.	2951,70
108		BP108M	произв.	шт.	3527,65



пресс электрический ECO 301

ГРУППА: К

Размер	*	Код арт.	Кол. в упак./короб.	Ед.	Цена €/Ед.
		620570.5	1	шт.	3495,97



* по запросу-срок поставки до 4 недель

** по индивидуальному согласованию

*** до исчерпания запасов

пресс-клещи для ECO 301

ГРУППА: К

Размер	*	Код арт.	Кол. в упак./короб.	Ед.	Цена €/Ед.
12		620572.7	1	шт.	522,64
15		620573.8	1	шт.	522,64
18		620574.9	1	шт.	522,64
22		620575.0	1	шт.	522,64
28		620576.1	1	шт.	522,64



пресс-клещи HP Snap On для ECO 301

ГРУППА: К

Размер	*	Код арт.	Кол. в упак./короб.	Ед.	Цена €/Ед.
35		634106.0	1	шт.	1528,12
42		634107.1	1	шт.	1634,05
54		634108.2	1	шт.	1695,04
66,7	**	634139.0	1	шт.	1751,90



Внимание:

Для диаметров 35-54 мм необходимо использовать адаптер ZB 303.
Для диаметра 66,7 мм необходимо использовать адаптер ZB 323.

адаптер ZB303 для ECO 301

ГРУППА: К

Размер	*	Код арт.	Кол. в упак./короб.	Ед.	Цена €/Ед.
35-42-54		634111.5	1	шт.	571,45



адаптер ZB323 для ECO 301

ГРУППА: К

Размер	*	Код арт.	Кол. в упак./короб.	Ед.	Цена €/Ед.
66,7	**	634143.4	1	шт.	1039,00



пресс аккумуляторный АСО 401

ГРУППА: К

Размер	*	Код арт.	Кол. в упак./короб.	Ед.	Цена €/Ед.
76,1-168		634008.1	1	шт.	5740,10



пресс-клещи HP для АСО 401

ГРУППА: К

Размер	*	Код арт.	Кол. в упак./короб.	Ед.	Цена €/Ед.
76,1		634009.2	1	шт.	1980,77
88,9		634010.3	1	шт.	2028,95
108		634011.4	1	шт.	2507,29



пресс аккумуляторный АСО 202XL (комплект)

ГРУППА: К

Размер	*	Код арт.	Кол. в упак./короб.	Ед.	Цена €/Ед.
15-108		45816-50	1	шт.	4071,96



* по запросу-срок поставки до 4 недель

** по индивидуальному согласованию

*** до исчерпания запасов

пресс-клещи PB2**ГРУППА: К**

Размер	*	Код арт.	Кол. в упак./короб.	Ед.	Цена €/Ед.
15		43588-50	1	шт.	248,21
18		43589-50	1	шт.	248,21
22		43590-50	1	шт.	248,21
28		43590-50	1	шт.	248,21

**пресс-кольца HP 202XL****ГРУППА: К**

Размер	*	Код арт.	Кол. в упак./короб.	Ед.	Цена €/Ед.
35		43359-50	1	шт.	по запросу
42		43224-50	1	шт.	по запросу
54		43225-50	1	шт.	по запросу
66,7		45184-50	1	шт.	1751,90
76,1		634140.1	1	шт.	1414,60
88,9		634141.2	1	шт.	1581,62
108		634142.3	1	шт.	2105,51

**адаптеры 202XL****ГРУППА: К**

Размер	*	Код арт.	Кол. в упак./короб.	Ед.	Цена €/Ед.
ZB203 (35-66,7)		44970-50	1	шт.	1032,77
ZB221 (76,1;88,9; 108 (1))		43610-50	1	шт.	1528,12
ZB222 (108 (2))		44967-50	1	шт.	1032,77



* по запросу-срок поставки до 4 недель

** по индивидуальному согласованию

*** до исчерпания запасов



СИСТЕМА **KAN-therm**

Теплый пол

Комфорт и экономия



ТЕХНОЛОГИЯ УСПЕХА



ISO 9001

Оглавление

"Теплый пол" в Системе KAN-therm - трубы и оснастка для труб	133
Tasker - система крепления труб	136
Rail - система крепления труб	138
TBS - система крепления труб	138
Profil - система крепления труб	139
Оснастка для напольного отопления	139
Коллекторы и оснастка к ним	142
Элементы автоматики	149

"Теплый пол" в Системе **KAN-therm**

- трубы и оснастка для труб

труба PE-RT с антидиффузионной защитой - для панельно-лучистого отопления, класс эксплуатации 4 (6 бар, T_{max} 70°)

ГРУППА: С

Размер	*	Код арт.	Кол. м в бухте/в палете	Ед.	Цена €/Ед.
16×2		0.2176OP	200/3000	м	0,97
18×2		0.2178OP	200/3000	м	1,06
18×2		0.2178OP 600M	600/3000	м	1,06



труба PE-Xc соотв. DIN 16892/93 с антидиффузионной защитой соотв. DIN 4726

ГРУППА: С

Размер	*	Код арт.	Кол. м в бухте/в палете	Ед.	Цена €/Ед.
12×2		0.2144	200/4000	м	1,48
14×2		0.2145	200/4000	м	1,61
16×2		0.2146	200/3000	м	1,76
18×2		0.2148	200/3000	м	1,85
20×2	*	K-150005	200/3000	м	2,29
25×3,5		0.9127	50/1000	м	3,98



* применяются только со свинчиваемыми соединителями.

труба PE-RT с антидиффузионной защитой соотв. DIN 4726

ГРУППА: С

Размер	*	Код арт.	Кол. м в бухте/в палете	Ед.	Цена €/Ед.
12×2		0.2174	200/4000	м	1,10
14×2		0.2175	200/4000	м	1,21
16×2*		0.2176	200/3000	м	1,24
18×2		0.2178	200/3000	м	1,32
20×2	*	K-100305	200/3000	м	1,80
25×3,5		0.9226	50/1000	м	3,28

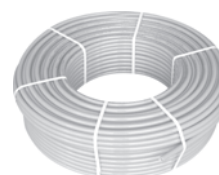

* применяются только со свинчиваемыми соединителями.

труба PE-Xc соотв. DIN 16892/93 с антидиффузионной защитой соотв. DIN 4726 предназначена для системы ц. о. и напольного отопления с рабочим давлением 6 бар

ГРУППА: С

Размер	*	Код арт.	Кол. м в бухте/в палете	Ед.	Цена €/Ед.
16×2		0.2146	200/3000	м	1,76
20×2	*	K-150005	200/3000	м	2,29
25×2,3	*	K-100023	50/1000	м	3,01



Внимание:

вышеприведенные трубы PE-Xc можно применять только лишь с фитингами нового поколения Press LBP, а также с конусными соединителями для труб PE-Xc и PE-RT.

* по запросу-срок поставки до 4 недель

** по индивидуальному согласованию

*** до исчерпания запасов

**труба PE-RT с антидиффузионной защитой соотв. DIN 4726
предназначена для системы ц. о. и напольного отопления с
рабочим давлением 6 бар**

ГРУППА: С

Размер	*	Код арт.	Кол. м в бухте/в палете	Ед.	Цена €/Ед.
16×2		0.2176	200/3000	м	1,24
20×2	*	K-100305	200/3000	м	1,80

Внимание:

вышеприведенные трубы PE-Xs можно применять только лишь с фитингами нового поколения Press LBP, а также с конусными соединителями для труб PE-Xs и PE-RT.

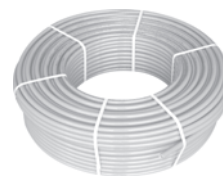

подставка под бобину

ГРУППА: К

Размер	Код арт.	Ед.	Цена €/Ед.
	K-100500	шт.	по запросу

Внимание:

Указана цена для одной подставки. Для полного комплекта следует заказывать две подставки.

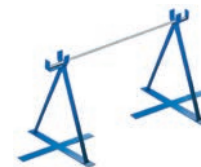

размотчик для труб в бухтах

ГРУППА: К

Размер	*	Код арт.	Ед.	Цена €/Ед.
		K-100620	шт.	по запросу



соединитель двухсторонний Push

ГРУППА: А

Размер	*	Код арт.	Кол. шт. в пакете/коробке	Ед.	Цена €/Ед.
12×2/12×2		9014.610	50/700	шт.	1,96
14×2/14×2 (P)		9019.23	20/200	шт.	2,27
14×2/14×2	*	9006.06	50/500	шт.	3,72
18×2/18×2 (P)		9019.24	20/160	шт.	2,80
18×2/18×2	*	9001.86	20/300	шт.	4,22
25×3,5/25×3,5 (P)		9019.28	10/100	шт.	4,33
25×3,5/25×3,5	*	9006.10	10/100	шт.	5,39

(P) - фитинг PPSU

Внимание:

Инструмент для монтажа двухсторонних соединителей Push находится в разделе Система KAN-therm – Инструмент для соединений Push.



кольцо латунное натяжное Push

ГРУППА: А

Размер	*	Код арт.	Кол. шт. в пакете/коробке	Ед.	Цена €/Ед.
12×2А		9014.490	50/700	шт.	0,50
14×2А		9006.01	50/700	шт.	0,53
18×2А/18×2,5А		9001.80	50/500	шт.	0,74
25×3,5А		9006.78	20/200	шт.	1,24

Внимание:

При монтаже соединителей Push необходимо применять инструмент для монтажа труб PE-RT и PE-Xs с соответствующими вкладышами (имеется возможность закупки или прокат инструмента в отделах фирмы KAN).

Внимание:

Инструмент для монтажа двухсторонних соединителей Push находится в разделе Система KAN-therm – Инструмент для соединений Push.



соединитель PPSU Press двухсторонний с пресс-кольцом**ГРУППА: А**

Размер	*	Код арт.	Кол. шт. в пакете/коробке	Ед.	Цена €/Ед.
16×2 / 16×2		K-900250	20/200	шт.	2,69
20×2 / 20×2		K-900251	20/160	шт.	4,04
25×2,5 / 25×2,5		K-900252	10/60	шт.	6,36

Внимание:

Инструмент для монтажа двухсторонних соединителей Press находится в разделе Система KAN-therm – Инструмент для соединений Press.

**соединитель Press двухсторонний с пресс-кольцом****ГРУППА: А**

Размер	*	Код арт.	Кол. шт. в пакете/коробке	Ед.	Цена €/Ед.
20×2 / 20×2	***	K-900201	20/160	шт.	4,04
25×2,5 / 25×2,5	***	K-900202	10/60	шт.	7,13
26×3 / 26×3		9024.72	10/60	шт.	7,26

Внимание:

Инструмент для монтажа двухсторонних соединителей Press находится в разделе Система KAN-therm – Инструмент для соединений Press.



* по запросу-срок поставки до 4 недель

** по индивидуальному согласованию

*** до исчерпания запасов

Tacker - система крепления труб

плита пенополистирольная с пленкой Tacker EPS100 038 (PS20)

ГРУППА: К

Версия	Размер	*	Код арт.	Толщина	Кол. шт.	Ед.	Цена €/Ед.
с металлизированной пленкой	1×5,00 м		720N	30 мм	лист 5,00 м²	м²	34,10
с металлизированной пленкой	1×5,00 м		726N	20 мм	лист 5,00 м²	м²	28,90
с ламинированной пленкой	1×5,00 м		725	30 мм	лист 5,00 м²	м²	33,80
с ламинированной пленкой	1×5,00 м		727	50 мм	лист 5,00 м²	м²	46,20



плита пенополистирольная с пленкой Tacker EPS200 036 (PS30) - твердая

ГРУППА: А

Версия	Размер	*	Код арт.	Толщина	Кол. шт.	Ед.	Цена €/Ед.
с ламинированной пленкой	1×5,00 м	*	728N	30 мм	лист 5,00 м²	м²	45,80



плита пенополистирольная с пленкой Tacker EPS T-30 dB - эластичная (звукопоглощающая)

ГРУППА: А

Версия	Размер	*	Код арт.	Толщина	Кол. шт.	Ед.	Цена €/Ед.
с ламинированной пленкой	1×5,00 м	*	729N	35-3 мм	лист 5,00 м²	м²	31,70



оснастка для монтажа шпилек

ГРУППА: А

	*	Код арт.	Кол. шт. в пакете/коробке	Ед.	Цена €/Ед.
		2214	1	шт.	235,18



Внимание:

Служит для крепления труб при помощи шпилек с кодом 22022, 22022N, 22022B на системных плитах Tacker толщиной 30 и 50 мм.

обойма шпилек

ГРУППА: А

Размер	*	Код арт.	Кол. шт. в пакете/коробке	Ед.	Цена €/Ед.
14-18		22022S	25/875	шт.	48,02



шпилька для крепления труб к пенополистирольным плитам

ГРУППА: А

Размер	*	Код арт.	Кол. шт. в пакете/коробке	Ед.	Цена €/Ед.
14-18		22022	100/3000	шт.	4,40
14-18		22022N	200/3000	шт.	8,58



* по запросу-срок поставки до 4 недель

** по индивидуальному согласованию

*** до исчерпания запасов

оснастка для монтажа коротких шпилек**ГРУППА: А**

	*	Код арт.	Кол. шт. в пакете/коробке	Ед.	Цена €/Ед.
	*	K-200501	1	шт.	306,32

Внимание:

Служит для крепления труб при помощи шпилек с кодом K-200601 на системных плитах Tasker толщиной 20 мм.

**шпилька короткая для крепления труб к пенополистирольным плитам****ГРУППА: А**

Размер	*	Код арт.	Кол. шт. в пакете/коробке	Ед.	Цена €/Ед.
14-18	*	K-200601	50/произв.	шт.	0,05
14-20	*	K-200602	1000/произв.	шт.	0,05

**клеякая лента с логотипом KAN****ГРУППА: А**

	*	Код арт.	Кол. шт. в пакете/коробке	Ед.	Цена €/Ед.
	*	K-200700	1	шт.	3,01

Внимание:

Служит для герметизации места стыковки пенополистирольных плит с пленкой.



* по запросу-срок поставки до 4 недель

** по индивидуальному согласованию

*** до исчерпания запасов

Rail - система крепления труб

шина для фиксации труб

ГРУППА: А

Размер	*	Код арт.	Кол. м в упаковке	Ед.	Цена €/Ед.
17-18 - длина 2 м		0.1023	2/40	м	1,87
5 - длина 3 м	*	K-201106	произв.	м	5,30



шина для фиксации труб

ГРУППА: А

Размер	*	Код арт.	Кол. м в упаковке	Ед.	Цена €/Ед.
Ø12-17 - длина 0,2 м		K-201117	произв.	м	3,17
Ø12-22 - длина 1 м		K-201120	произв.	м	3,32
Ø16-17 - длина 0,5 м		K-201003	произв.	м	по запросу



TBS - система крепления труб

плита пенополистирольная с жесткой пленкой PS Profil1 EPS T-24 dB - эластичная (звукопоглощающая)

ГРУППА: А

Версия	Размер	*	Код арт.	Толщина	Кол. шт.	Ед.	Цена €/Ед.
Profil1 (с пленкой PS)	0,8×1,40 м	*	K-300300	0,8×1,40 м	лист 1,12 м ² (6 шт. в кор.)	м ²	14,68

Общая толщина плиты с профилированной частью составляет 50 мм.



плита пенополистирольная с жесткой пленкой PS Profil2 EPS200 036 (PS30) - твердая

ГРУППА: А

Версия	Размер	*	Код арт.	Толщина	Кол. шт.	Ед.	Цена €/Ед.
Profil2 (с пленкой PS)	0,8×1,40 м		K-300100	11 мм	лист 1,12 м ² (13 шт. в кор.)	м ²	13,46

Общая толщина плиты с профилированной частью составляет 31 мм.



плита пенополистирольная без пленки Profil4 EPS200 036 (PS30) - твердая

ГРУППА: А

Версия	Размер	*	Код арт.	Толщина	Кол. шт.	Ед.	Цена €/Ед.
Profil4 (без пленки)	1,1×0,7 м		730	20 мм	лист 0,77 м ²	м ²	10,16

Общая толщина плиты с профилированной частью составляет 45 мм.



* по запросу-срок поставки до 4 недель

** по индивидуальному согласованию

*** до исчерпания запасов

Profil - система крепления труб

плита пенополистирольная TBS EPS200 036 (PS30) - твердая

ГРУППА: А

Версия	Размер	*	Код арт.	Толщина	Кол. шт. в упаковке	Ед.	Цена €/Ед.
TBS	0,5×1,0 м		K-400000	25 мм	лист 0,50 м ² / 20 шт.	м ²	9,95



профиль металлический TBS

ГРУППА: А

Версия	Размер	*	Код арт.	Толщина	Кол. шт. в упаковке	Ед.	Цена €/Ед.
	1,0×0,12 м		K-400100	0,4 мм	1/40	шт.	4,04



плита пенополистирольная дополняющая TBS EPS200 036 (PS30) - твердая

ГРУППА: А

Версия	Размер	*	Код арт.	Толщина	Кол. шт. в упаковке	Ед.	Цена €/Ед.
TBS дополняющая	0,5×1,0 м	*	K-400200	25 мм	лист 0,50 м ² / 20 шт.	м ²	5,30

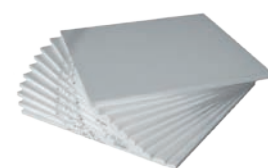

Оснастка для напольного отопления

труба защитная гофрированная (пешель) - красная

ГРУППА: А

Размер	Размер наружный [мм]	*	Код арт.	Кол. м в бухте	Ед.	Цена €/Ед.
12-14	23		1904С	100	м	24,00
16-18	25		1900С	50	м	13,00
20	28		1906С	50	м	14,50
25-26	35		1901С	50	м	24,00
32	43		1908С	50	м	37,00
40	50		1910С	25	м	27,00



Внимание:

Применять для труб, проходящих через разделительный шов с профильной прокладкой и для подхода труб к коллекторной группе.

труба защитная гофрированная (пешель) - синяя

ГРУППА: А

Размер	Размер наружный [мм]	*	Код арт.	Кол. м в бухте	Ед.	Цена €/Ед.
12-14	23		1904N	100	м	24,00
16-18	25		1900N	50	м	13,00
20	28		1906N	50	м	14,50
25-26	35		1901N	50	м	24,00
32	43		1908N	50	м	37,00
40	50		1910N	25	м	27,00



Внимание:

Применять для труб, проходящих через разделительный шов с профильной прокладкой и для подхода труб к коллекторной группе.

* по запросу-срок поставки до 4 недель

** по индивидуальному согласованию

*** до исчерпания запасов

дуга пластмассовая - проводник трубы

ГРУППА: А

Размер	*	Код арт.	Кол. шт. в пакете/коробке	Ед.	Цена €/Ед.
- /14-18		8058	50/200	шт.	0,82
12-14/20		8059	80	шт.	1,08
12-18/25		8060	80	шт.	1,14



дуга оцинкованная - проводник трубы в „пешеле”

ГРУППА: А

Размер	*	Код арт.	Кол. шт. в пакете/коробке	Ед.	Цена €/Ед.
25-26		265	50	шт.	2,90
12-18		267	120	шт.	1,82



добавка в бетон: ВЕТОКАН

ГРУППА: А

Название	*	Код арт.	Кол. кг в упаковке	Ед.	Цена €/Ед.
ВЕТОКАН		0.1007	10	kg	50,40
ВЕТОКАН		0.1006	5	kg	29,45

Внимание:

Применять для напольного отопления с целью улучшения прочностных свойств бетона.



добавка в бетон: ВЕТОКАН Plus

ГРУППА: А

Название	*	Код арт.	Кол. кг в упаковке	Ед.	Цена €/Ед.
ВЕТОКАН Plus		K-500900	10	kg	100,30

Внимание:

Применять для напольного отопления с целью улучшения прочностных свойств бетона. Позволяет уменьшить до 4,5 см толщину бетонной заливки над изоляцией.



лента краевая (демпферная)

ГРУППА: А

Размер	*	Код арт.	Кол. м в упаковке	Ед.	Цена €/Ед.
8×150 - с насечкой		0.1022	25	м	0,84
8×150 - с фартуком		0.1021	25	м	0,97

Внимание:

Применять для изоляции греющих плит напольного отопления от стен.



профильная прокладка для разделительного шва с самоклеющимся основанием

ГРУППА: А

Размер	*	Код арт.	Кол. м в упаковке	Ед.	Цена €/Ед.
10×150		0.1026	25	м	1,96

Внимание:

Применять при оформлении разделительных швов (разрыва) между греющими плитами напольного отопления. Трубы, проходящие через профильную прокладку, следует укладывать в защитной гофрированной трубе.



профиль для разделительного шва

ГРУППА: А

Название элемента	*	Код арт.	Кол. м в упаковке	Ед.	Цена €/Ед.
лента из вспененного ПЭ		K-501001	2	м	0,44
шина		K-501000	2	шт.	3,19

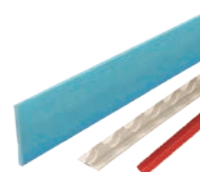

* по запросу-срок поставки до 4 недель

** по индивидуальному согласованию

*** до исчерпания запасов

профиль для разделительного шва

ГРУППА: А

Название элемента	*	Код арт.	Кол. м в упаковке	Ед.	Цена €/Ед.
Защитная гофрированная труба (пешель) 0,4 м	*	K-501002	10	м	0,31

* пешель повышенной прочности, с надрезом



сетка из стекловолокна

ГРУППА: А

Размер	*	Код арт.	Кол. м ² в упаковке	Ед.	Цена €/Ед.
0,017×1×50 м	*	K-500310	50	м ²	2,40

Внимание:

Сетка, используемая совместно с добавкой ВЕТОКАН, защищает от образования трещин на поверхности стяжки и штукатурки.

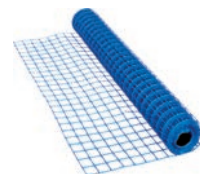

* по запросу-срок поставки до 4 недель

** по индивидуальному согласованию

*** до исчерпания запасов

Коллекторы и оснастка к ним

коллекторная группа с профилем 1" для напольного отопления с регулирующими вентилями на обратке (серия 51А)

ГРУППА: Е

Количество отводов	Размер в мм	*	Код арт.	Кол. шт. в пакете/коробке.	Ед.	Цена €/Ед.
2	326×100×80		51020А	1	шт.	43,72
3	326×150×80		51030А	1	шт.	65,89
4	326×200×80		51040А	1	шт.	84,00
5	326×250×80		51050А	1	шт.	102,14
6	326×300×80		51060А	1	шт.	120,01
7	326×350×80		51070А	1	шт.	138,10
8	326×400×80		51080А	1	шт.	156,71
9	326×450×80		51090А	1	шт.	175,34
10	326×500×80		51100А	1	шт.	193,99
* 11	326×550×80		51110А	1	шт.	220,33
* 12	326×600×80		51120А	1	шт.	240,35

Внимание:

Коллектор применяется с конусными соединителями G $\frac{3}{4}$ ".
 Выходы к отдельным контурам размещены с шагом 50 мм.
 Имеется отверстие для воздухоотводчика на верхней коллекторной трубке.
 Комплектация:
 Трубка коллекторная (без торцевой заглушки) -2шт.
 Кронштейн металлический -2шт.



коллекторная группа с профилем 1" для напольного отопления с расходомерами (серия 55А)

ГРУППА: Е

Количество отводов	Размер в мм	*	Код арт.	Кол. шт. в пакете/коробке.	Ед.	Цена €/Ед.
2	326×100×80		55020А	1	шт.	71,68
3	326×150×80		55030А	1	шт.	104,04
4	326×200×80		55040А	1	шт.	129,80
5	326×250×80		55050А	1	шт.	158,38
6	326×300×80		55060А	1	шт.	182,60
7	326×350×80		55070А	1	шт.	207,24
8	326×400×80		55080А	1	шт.	235,62
9	326×450×80		55090А	1	шт.	264,08
10	326×500×80		55100А	1	шт.	290,48
* 11	326×550×80		55110А	1	шт.	320,36
* 12	326×600×80		55120А	1	шт.	361,73

Внимание:

Коллектор применяется с конусными соединителями G $\frac{3}{4}$ ".
 Выходы к отдельным контурам размещены с шагом 50 мм.
 Имеется отверстие для воздухоотводчика на верхней коллекторной трубке.
 Комплектация:
 Трубка коллекторная (без торцевой заглушки) -2шт.
 Кронштейн металлический -2шт.



* по запросу-срок поставки до 4 недель

** по индивидуальному согласованию

*** до исчерпания запасов

коллекторная группа с профилем 1" для напольного отопления с регулирующими вентилями - нижняя часть распределителя и с вентилями для сервоприводов - верхняя коллекторная трубка (серия 71A)

ГРУППА: Е

Количество отводов	Размер в мм	*	Код арт.	Кол. шт. в пакете/коробке	Ед.	Цена €/Ед.
2	326×100×80		71020A	1	шт.	54,89
3	326×150×80		71030A	1	шт.	82,58
4	326×200×80		71040A	1	шт.	106,92
5	326×250×80		71050A	1	шт.	130,99
6	326×300×80		71060A	1	шт.	155,12
7	326×350×80		71070A	1	шт.	179,44
8	326×400×80		71080A	1	шт.	204,47
9	326×450×80		71090A	1	шт.	229,68
10	326×500×80		71100A	1	шт.	254,74
11	326×550×80		71110A	1	шт.	284,68
12	326×600×80		71120A	1	шт.	309,85

Внимание:

Коллектор применяется с конусными соединителями G¾".
Выходы к отдельным контурам размещены с шагом 50 мм.

Комплектация:

Трубка коллекторная (без торцевой заглушки) -2шт.

Кронштейн металлический -2шт.



коллекторная группа из нержавеющей стали с вентилями для сервомоторов M30×1,5 и расходомерами

ГРУППА: Е

Количество отводов	Размер в мм	*	Код арт.	Кол. шт. в пакете/коробке	Ед.	Цена €/Ед.
2	355×203×80		К-602700	1	шт.	по запросу
3	355×253×80		К-602701	1	шт.	по запросу
4	355×303×80		К-602702	1	шт.	по запросу
5	355×353×80		К-602703	1	шт.	по запросу
6	355×403×80		К-602704	1	шт.	по запросу
7	355×453×80		К-602705	1	шт.	по запросу
8	355×503×80		К-602706	1	шт.	по запросу
9	355×553×80		К-602707	1	шт.	по запросу
10	355×603×80		К-602708	1	шт.	по запросу
11	355×653×80		К-602709	1	шт.	по запросу
12	355×703×80		К-602710	1	шт.	по запросу

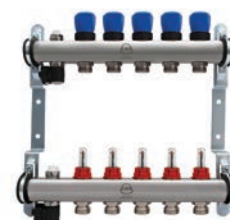

* по запросу-срок поставки до 4 недель

** по индивидуальному согласованию

*** до исчерпания запасов

коллекторная группа с профилем 1" для напольного отопления с вентилями для сервоприводов и расходомерами (серия 75А)

ГРУППА: Е

Количество отводов	Размер в мм	*	Код арт.	Кол. шт. в пакете/коробке	Ед.	Цена €/Ед.
2	326×100×80		75020А	1	шт.	89,02
3	326×150×80		75030А	1	шт.	127,38
4	326×200×80		75040А	1	шт.	160,40
5	326×250×80		75050А	1	шт.	197,18
6	326×300×80		75060А	1	шт.	227,96
7	326×350×80		75070А	1	шт.	262,13
8	326×400×80		75080А	1	шт.	305,27
9	326×450×80		75090А	1	шт.	339,66
10	326×500×80		75100А	1	шт.	369,38
11	326×550×80		75110А	1	шт.	407,64
12	326×600×80		75120А	1	шт.	442,84

Внимание:

Коллектор применяется с конусными соединителями G¾".
Выходы к отдельным контурам размещены с шагом 50 мм.

Комплектация:

Трубка коллекторная (без торцевой заглушки) -2шт.
Кронштейн металлический -2шт.



переходник к коллектору

ГРУППА: Е

Размер	*	Код арт.	Кол. шт. в пакете/коробке	Ед.	Цена €/Ед.
G1"×G½"		4.12	10/120	шт.	2,42
G1"×G¾"		4.13	10/120	шт.	2,42

Внимание:

Переходники код 4.12 и 4.13 имеют герметизирующую прокладку O-Ring код U28.



заглушка с резьбой наружной

ГРУППА: Е

Размер	*	Код арт.	Кол. шт. в пакете/коробке	Ед.	Цена €/Ед.
G1"		6095.43	10/150	шт.	1,87

Внимание:

Заглушка код 6095.43 содержит прокладку O-Ring код U28.



узел прямой SET-P

ГРУППА: Е

Размер	*	Код арт.	Кол. шт. в пакете/коробке	Ед.	Цена €/Ед.
G1"×G1"		K-600400	1/20	кpl	24,07

Внимание:

Узел прямой - это комплект шаровых кранов 1" с соединителем для бокового подключения к коллекторам Системы KAN-therm с профилем 1" без дополнительных уплотнений.



узел угловой SET-K

ГРУППА: Е

Размер	*	Код арт.	Кол. шт. в пакете/коробке	Ед.	Цена €/Ед.
G1"×G1"		K-600500	1/20	кpl	40,94

Внимание:

Узел угловой SET-K - это комплект шаровых кранов 1" с соединителем для нижнего подключения к распределителям Системы KAN-therm с профилем 1" без дополнительных уплотнений.



* по запросу-срок поставки до 4 недель

** по индивидуальному согласованию

*** до исчерпания запасов

колпачок латунный для коллектора

ГРУППА: А

Размер	*	Код арт.	Кол. шт. в пакете/коробке	Ед.	Цена €/Ед.
M28×1,5		6095.28	10/150	шт.	4,01
M30×1,5		6095.30	10/150	шт.	4,01

Внимание:

Колпачок применять на термостатических вентилях с целью отсечения потока через греющий контур:
M28×1,5 - в коллекторах серии 71, 75, 73А, 77А.
M30×1,5 - в коллекторах серии 73А, 77А, на термостатическом вентиле на входе к смесительной системе.



элемент коллектора с расходомером

ГРУППА: Е

Размер	*	Код арт.	Кол. шт. в пакете/коробке	Ед.	Цена €/Ед.
G1" L=50mm		752	1/20	кpl	42,88

Внимание:

Элемент для сборки коллекторных групп серии 55А, 75А с целью его удлинения посредством ниппеля 1".



элемент коллектора с регулирующим вентилем

ГРУППА: Е

Размер	*	Код арт.	Кол. шт. в пакете/коробке	Ед.	Цена €/Ед.
G1" L=50mm		512	1/20	кpl	15,49

Внимание:

Элемент для сборки коллекторных групп серии 51А, 71А с целью его удлинения посредством ниппеля 1".



элемент коллектора с запорным вентилем для сервопривода

ГРУППА: Е

Размер	*	Код арт.	Кол. шт. в пакете/коробке	Ед.	Цена €/Ед.
G1" L=50mm		712	1/20	шт.	15,49

Внимание:

Элемент для сборки коллекторных групп серии 71А, 75А с целью его удлинения посредством ниппеля 1".



ниппель со специальной прокладкой

ГРУППА: Е

Размер	*	Код арт.	Кол. шт. в пакете/коробке	Ед.	Цена €/Ед.
G1"		R543	10/100	шт.	6,52

Внимание:

Применять для подсоединения элементов коллектора.



тройник со специальной прокладкой

ГРУППА: Е

Размер	*	Код арт.	Кол. шт. в пакете/коробке	Ед.	Цена €/Ед.
G½"×G1"×G½"		R542	5/70	шт.	6,12

Внимание:

Применяется с целью удлинения коллектора на один отвод.



новая заглушка с резьбой наружной с гнездом под имбусовый ключ

ГРУППА: Е

Размер	*	Код арт.	Кол. шт. в пакете/коробке	Ед.	Цена €/Ед.
G½"		6095.34	20/300	шт.	0,92

Внимание:

Заглушка содержит герметизирующую прокладку O-Ring.



* по запросу-срок поставки до 4 недель

** по индивидуальному согласованию

*** до исчерпания запасов

тройник с воздуховыпускным клапаном и спускным вентилем

ГРУППА: Е

Размер	*	Код арт.	Кол. шт. в пакете/коробке	Ед.	Цена €/Ед.
G1"		R5541	1/50	шт.	19,93

Внимание:

Применять к коллектору с профилем 1" серии 51А, 55А, 71А, 75А.



воздуховыпускной клапан ручной

ГРУППА: Е

Размер	*	Код арт.	Кол. шт. в пакете/коробке	Ед.	Цена €/Ед.
G½"		5322	50/500	шт.	1,72



клапан спускной - воздуховыпускной - исполнение полимерное

ГРУППА: Е

Размер	*	Код арт.	Кол. шт. в упаковке	Ед.	Цена €/Ед.
G½"		10612	25	шт.	7,13

Внимание:

Подключать через переходник 1"×½" к коллекторной группе с профилем 1" серии 51А, 55А, 71А, 75А.



клапан спускной - воздуховыпускной

ГРУППА: Е

Размер	*	Код арт.	Кол. шт. в пакете/коробке	Ед.	Цена €/Ед.
G½"		1305.11	25/100	шт.	8,40

Внимание:

Подключать через переходник 1"×½" к коллекторной группе с профилем 1" серии 51А, 55А, 71А, 75А.



воздуховыпускной клапан с перекрывающим вентилем

ГРУППА: Е

Размер	*	Код арт.	Кол. шт. в пакете/коробке	Ед.	Цена €/Ед.
G½"		0.52071	1/100	шт.	8,36

Внимание:

Перекрывающий вентиль позволяет демонтировать воздуховыпускной клапан без отключения оборудования. Для герметизации следует использовать паклю



коллекторная группа с профилем 1" для напольного отопления со смесит. системой (серия 73А)

ГРУППА: Е

Количество отводов	Размер в мм	*	Код арт.	Кол. шт. в пакете/коробке	Ед.	Цена €/Ед.
2	410×451×123		7302А	1	шт.	438,16
3	410×501×123		7303А	1	шт.	466,20
4	410×551×123		7304А	1	шт.	488,24
5	410×601×123		7305А	1	шт.	515,57
6	410×651×123		7306А	1	шт.	540,62
7	410×701×123		7307А	1	шт.	564,98
8	410×751×123		7308А	1	шт.	590,02
9	410×801×123		7309А	1	шт.	617,92
10	410×851×123		7310А	1	шт.	632,68

Внимание:

Отдельные контуры напольного отопления управляются электрическими сервоприводами код К-600700, а также К-600701, которые монтируются на верхнем коллекторе через адаптер М28х1,5. В случае большой поверхности напольного отопления в одном помещении сервопривод необходимо монтировать на термостатическом вентиле через адаптер М30х1,5.

Коллектор применяется с конусными соединителями G½" и соединителями G¾". Выходы к отдельным контурам размещены с шагом 50 мм

Внимание:

Не применять с низкотемпературными источниками тепла.



* по запросу-срок поставки до 4 недель

** по индивидуальному согласованию

*** до исчерпания запасов

коллекторная группа с профилем 1" для напольного отопления со смесительной системой и расходомерами (серия 77А)

ГРУППА: Е

Количество отводов	Размер в мм	*	Код арт.	Кол. шт. в пакете/коробке	Ед.	Цена €/Ед.
2	410×451×123		7702А	1	шт.	469,92
3	410×501×123		7703А	1	шт.	515,11
4	410×551×123		7704А	1	шт.	557,04
5	410×601×123		7705А	1	шт.	599,12
6	410×651×123		7706А	1	шт.	640,31
7	410×701×123		7707А	1	шт.	680,62
8	410×751×123		7708А	1	шт.	722,44
9	410×801×123		7709А	1	шт.	768,11
10	410×851×123		7710А	1	шт.	808,76

Внимание:

- Отдельные контуры напольного отопления управляются электрическими сервоприводами код К-600700, а также К-600701, которые монтируются на верхнем коллекторе через адаптер М28х1,5. В случае большой поверхности напольного отопления в одном помещении сервопривод необходимо монтировать на термостатическом вентиле через адаптер М30х1,5.
- Коллектор применяется с конусными соединителями G $\frac{3}{4}$ " и соединителями G $\frac{3}{4}$ ". Выходы к отдельным контурам размещены с шагом 50 мм.

Внимание:

Не применять с низкотемпературными источниками тепла.

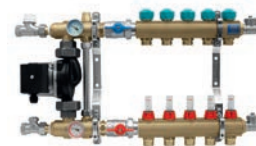

насосная группа

ГРУППА: Е

Тип	*	Код арт.	Кол. шт. в упаковке	Ед.	Цена €/Ед.
25 / 4		К-803000	1	шт.	374,72
25 / 6		К-803001	1	шт.	374,72



насосная группа с электронным насосом

ГРУППА: Е

Тип	*	Код арт.	Кол. шт. в упаковке	Ед.	Цена €/Ед.
		К-803002	1	шт.	493,66

Внимание:

Не применять с низкотемпературными источниками тепла.



термостатический вентиль М30×1,5

ГРУППА: А

Размер	*	Код арт.	Кол. шт. в упаковке	Ед.	Цена €/Ед.
Rp $\frac{1}{2}$ "		V2000DUB15	1	шт.	15,58

Внимание:

Используется как сервисный элемент для коллекторов серии 73А и 77А, а также насосных групп Системы KAN-therm. В конфигурации с адаптером М30х1,5 (серый), электрическим сервоприводом и комнатным термостатом может применяться для регулировки температуры целой зоны. В конфигурации с термостатической головкой с удаленным контактным датчиком и четырехходовым вентилем может быть использован в качестве полуавтоматической системы регулирования для панельного отопления.



обратный вентиль для коллектора со смесительной системой

ГРУППА: А

Размер	*	Код арт.	Кол. шт. в упаковке	Ед.	Цена €/Ед.
Rp $\frac{1}{2}$ "		V2420D0015	1	шт.	7,81

Внимание:

Используется как сервисный элемент для коллекторов серии 73А и 77А, а также насосных групп Системы KAN-therm. Позволяет выполнить гидравлическую регулировку системы панельного отопления



* по запросу-срок поставки до 4 недель

** по индивидуальному согласованию

*** до исчерпания запасов

головка к коллекторной группе серии 73А и 77А

ГРУППА: А

Размер	*	Код арт.	Кол. шт. в упаковке	Ед.	Цена €/Ед.
M30x1,5		K-600800	1	шт.	40,00

Внимание:

Элемент предназначен для коллекторов серии 73А и 77А - выполняет функцию защиты от превышения температуры в системе напольного отопления.

При взаимодействии с термостатическим вентилем и четырехходовым вентилем может использоваться в качестве полуавтоматической системы регулирования для панельного отопления.



соединитель конусный для труб PE-RT и PE-Xc

ГРУППА: А

Размер	*	Код арт.	Кол. шт. в пакете/коробке.	Ед.	Цена €/Ед.
12×2 G½"		9012.91	15/300	шт.	2,72
12×2 G¾"		9012.92	15/150	шт.	2,93
14×2 G½"		9003.47	15/300	шт.	3,25
14×2 G¾"		9006.56	15/150	шт.	3,41
16×2 G¾"		9006.57	15/150	шт.	3,41
18×2 G¾"		9006.59	15/150	шт.	3,46
18×2,5 G¾"		9006.48	15/150	шт.	3,46
20×2 G¾"		K-601705	15/150	шт.	3,38
25×3,5 G1"		9003.67	10/80	шт.	6,16

Внимание: Соединитель конусный позволяет выполнять соединение с коллекторов с ниппелями, а также с фасонными изделиями для конусных соединителей.



кольцо разрезанное - сервисный элемент для свинчиваемых соединений

ГРУППА: А

Размер	*	Код арт.	Кол. шт. в пакете/коробке	Ед.	Цена €/Ед.
12	*	9012.913	100/1000	шт.	0,50
14	*	9006.95	100/1000	шт.	0,58
16	*	9006.97	100/1000	шт.	0,58
18	*	9001.96	100/1000	шт.	0,64
25	*	9001.92	50/500	шт.	0,71



* по запросу-срок поставки до 4 недель

** по индивидуальному согласованию

*** до исчерпания запасов

Элементы автоматике

адаптер к сервоприводу

ГРУППА: А

Версия	*	Код арт.	Кол. шт. в упаковке	Ед.	Цена €/Ед.
Адаптер M28x1,5		K-800019	20/300	шт.	1,74
Адаптер M30x1,5		K-600702	20/300	шт.	1,74

Внимание:

Адаптер M28x1,5 применять для вентилях, монтируемых в коллекторах серии 71А, 73А, 75А и 77А Системы KAN-therm вместе с сервоприводами K-600700 и K-600701.



сервопривод 230 В

ГРУППА: А

Версия	*	Код арт.	Кол. шт. в упаковке	Ед.	Цена €/Ед.
нормально закрытый (NC)	**	K-800011	1	шт.	32,32
нормально открытый (NO)	**	K-800012	1	шт.	32,32



тсервопривод 24 В

ГРУППА: А

Версия	*	Код арт.	Кол. шт. в упаковке	Ед.	Цена €/Ед.
нормально закрытый (NC)	**	K-800013	1	шт.	32,32
нормально открытый (NO)	**	K-800014	1	шт.	32,32



термостат комнатный электронный со светодиодом

ГРУППА: А

Тип	*	Код арт.	Кол. шт. в упаковке	Ед.	Цена €/Ед.
230В		K-800100	1	шт.	25,98
24В		K-800101	1	шт.	25,98

Внимание:

Термостат взаимодействует с сервоприводами код K-600700 и K-600701 посредством клеммных колодок код В2012, В2022, В4012, В4022.



термостат комнатный электронный отопление/охлаждение

ГРУППА: А

Тип	*	Код арт.	Кол. шт. в упаковке	Ед.	Цена €/Ед.
230В		K-800035	1	шт.	84,43
24В		K-800036	1	шт.	84,43



термостат комнатный биметаллический

ГРУППА: А

Тип	*	Код арт.	Кол. шт. в пакете/коробке	Ед.	Цена €/Ед.
230В		0.6106	1/25	шт.	21,65
230В/24В		0.6107	1/25	шт.	24,05

Внимание:

Термостат взаимодействует с сервоприводами код K-600700 и K-600701 посредством клеммных колодок код В2012, В2022, В4012, В4022.



регулятор с еженедельным программатором

ГРУППА: А

	*	Код арт.	Кол. шт. в упаковке	Ед.	Цена €/Ед.
		K-800201	1	шт.	83,11



* по запросу-срок поставки до 4 недель

** по индивидуальному согласованию

*** до исчерпания запасов

термостат с еженедельным программатором с датчиком температуры пола

ГРУППА: А

	*	Код арт.	Кол. шт. в упаковке	Ед.	Цена €/Ед.
		ТН232-AF-230	1	шт.	89,05



клеммная колодка для напольного отопления 230В

ГРУППА: А

	*	Код арт.	Кол. шт. в упаковке	Ед.	Цена €/Ед.
230В		В2012	1	шт.	87,65
230В с насосным модулем		В2022	1	шт.	125,95

Внимание:

Клеммная колодка служит для подключения электрических цепей сервоприводов, а также термостатов к напряжению 230 В. Клеммная колодка с насосным модулем дополнительно выключает насос в момент закрытия всех сервоприводов..



клеммная колодка для напольного отопления 24В

ГРУППА: А

Версия	*	Код арт.	Кол. шт. в упаковке	Ед.	Цена €/Ед.
24В		В4012	1	шт.	87,65
24В с насосным модулем		В4022	1	шт.	125,95

Внимание:

Клеммная колодка служит для подключения электрических цепей сервоприводов и термостатов к напряжению 24 В. Клеммная колодка с насосным модулем дополнительно выключает насос в момент закрытия всех сервоприводов. Клеммная колодка на 24 В не содержит трансформатора.



клеммная колодка для отопления/охлаждения с насосным модулем Basic 230 В (без кабеля питания)

ГРУППА: А

	*	Код арт.	Кол. шт. в упаковке	Ед.	Цена €/Ед.
		К-800030	1	шт.	121,20



клеммная колодка для отопления/охлаждения с насосным модулем Basic 24 В (без трансформатора)

ГРУППА: А

	*	Код арт.	Кол. шт. в упаковке	Ед.	Цена €/Ед.
		К-800031	1	шт.	121,20



клеммная колодка к беспроводным термостатам 868 МГц Basic - 6-ти канальная (без кабеля питания) 230 В

ГРУППА: А

	*	Код арт.	Кол. шт. в упаковке	Ед.	Цена €/Ед.
		К-802100	1	шт.	360,60



клеммная колодка к беспроводным термостатам 868 МГц Basic - 2-х канальная (без кабеля питания) 230 В

ГРУППА: А

	*	Код арт.	Кол. шт. в упаковке	Ед.	Цена €/Ед.
		К-802000	1	шт.	310,55



* по запросу-срок поставки до 4 недель

** по индивидуальному согласованию

*** до исчерпания запасов

термостат комнатный электронный Premium 230 В 1,8 Вт

ГРУППА: А

*	Код арт.	Кол. шт. в упаковке	Ед.	Цена €/Ед.
	K-800002	1	шт.	37,33

Внимание:

Для правильного монтажа термостатов „Premium” необходим настенный монтажный цоколь - код K-801000.



термостат комнатный электронный Premium 24 В 1,8 Вт

ГРУППА: А

*	Код арт.	Кол. шт. в упаковке	Ед.	Цена €/Ед.
	K-800003	1	шт.	37,33

Внимание:

Для правильного монтажа термостатов „Premium” необходим настенный монтажный цоколь - код K-801000.



термостат комнатный программируемый Premium 230 В 1,8 Вт

ГРУППА: А

*	Код арт.	Кол. шт. в упаковке	Ед.	Цена €/Ед.
	K-800210	1	шт.	174,26

Внимание:

Для правильного монтажа термостатов „Premium” необходим настенный монтажный цоколь - код K-801000.



термостат комнатный программируемый Premium 24 В 1,8 Вт

ГРУППА: А

*	Код арт.	Кол. шт. в упаковке	Ед.	Цена €/Ед.
	K-800211	1	шт.	174,26

Внимание:

Для правильного монтажа термостатов „Premium” необходим настенный монтажный цоколь - код K-801000.



термостат комнатный отопление / охлаждение Premium 24 В

ГРУППА: А

*	Код арт.	Кол. шт. в упаковке	Ед.	Цена €/Ед.
	K-800102	1	шт.	92,66

Внимание:

Для правильного монтажа термостатов „Premium” необходим настенный монтажный цоколь - код K-801000.



термостат комнатный, беспроводной 868 МГц Premium

ГРУППА: А

*	Код арт.	Кол. шт. в упаковке	Ед.	Цена €/Ед.
	K-800800	1	шт.	98,21

Внимание:

Для правильного монтажа термостатов „Premium” необходим настенный монтажный цоколь - код K-801000.



настенный монтажный цоколь для термостатов Premium

ГРУППА: А

*	Код арт.	Кол. шт. в упаковке	Ед.	Цена €/Ед.
	K-801000	1	шт.	5,81

Внимание:

Монтажный цоколь служит для настенного монтажа термостатов „Premium”.



клеммная колодка Premium 230 В

ГРУППА: А

*	Код арт.	Кол. шт. в упаковке	Ед.	Цена €/Ед.
	K-800300	1	шт.	108,66



* по запросу-срок поставки до 4 недель

** по индивидуальному согласованию

*** до исчерпания запасов

клеммная колодка Premium 24 В

ГРУППА: А

	*	Код арт.	Кол. шт. в упаковке	Ед.	Цена €/Ед.
		K-800301	1	шт.	148,48



клеммная колодка к беспроводным термостатам 868 МГц Premium 24 В

ГРУППА: А

	*	Код арт.	Кол. шт. в упаковке	Ед.	Цена €/Ед.
		K-800900	1	шт.	376,73



антенна наружная к беспроводной клеммной колодке Premium 868 МГц

ГРУППА: А

	*	Код арт.	Кол. шт. в упаковке	Ед.	Цена €/Ед.
		K-800902	1	шт.	189,84



расширительный модуль отопление / охлаждение к колодке Premium 24 В

ГРУППА: А

	*	Код арт.	Кол. шт. в упаковке	Ед.	Цена €/Ед.
		K-800702	1	шт.	110,14



расширительный насосный модуль к колодке Premium 230 В

ГРУППА: А

	*	Код арт.	Кол. шт. в упаковке	Ед.	Цена €/Ед.
		K-800400	1	шт.	92,75



расширительный насосный модуль к колодке Premium 24 В

ГРУППА: А

	*	Код арт.	Кол. шт. в упаковке	Ед.	Цена €/Ед.
		K-800401	1	шт.	81,18



расширительный модуль термостатов к колодке Premium 230 В

ГРУППА: А

	*	Код арт.	Кол. шт. в упаковке	Ед.	Цена €/Ед.
		K-800700	1	шт.	49,28



расширительный модуль термостатов к колодке Premium 24 В

ГРУППА: А

	*	Код арт.	Кол. шт. в упаковке	Ед.	Цена €/Ед.
		K-800701	1	шт.	49,28



* по запросу-срок поставки до 4 недель

** по индивидуальному согласованию

*** до исчерпания запасов

расширительный модуль сервоприводов к колодке
Premium 230 В

ГРУППА: А

	*	Код арт.	Кол. шт. в упаковке	Ед.	Цена €/Ед.
		K-800600	1	шт.	55,07



расширительный модуль сервоприводов к колодке 24 В

ГРУППА: А

	*	Код арт.	Кол. шт. в упаковке	Ед.	Цена €/Ед.
		K-800601	1	шт.	55,07



расширительный управляющий модуль с таймером к колодке
Premium 230/24 В

ГРУППА: А

	*	Код арт.	Кол. шт. в упаковке	Ед.	Цена €/Ед.
		K-800500	1	шт.	175,34



трансформатор напряжения 230 В - 24 В к клеммной
колодке Basic

ГРУППА: А

	*	Код арт.	Кол. шт. в упаковке	Ед.	Цена €/Ед.
		K-800310	1	шт.	56,52



комплект для напольного отопления: вентиль
с термостатической головкой и воздухоотводчик

ГРУППА: А

	*	Код арт.	Кол. шт. в упаковке	Ед.	Цена €/Ед.
		K-801300	1	шт.	108,61



смеситель Н 6 Ms четырехходовой 1" с байпасом

ГРУППА: А

	*	Код арт.	Кол. шт. в упаковке	Ед.	Цена €/Ед.
		014001	1	шт.	162,84

Внимание:

Смеситель для ручного регулирования - составная часть смесительной установки. К смесителю Н 6 можно докупить комплект соединителей (видны на снимке), состоящих из 2 соединителей, 2 гаек, 2 уплотнителей.



смеситель с четырехходовым вентилем - KAN-Bloc

ГРУППА: А

	*	Код арт.	Кол. шт. в упаковке	Ед.	Цена €/Ед.
T-40 U35		010302	1	шт.	466,84
T-40 U55		010304	1	шт.	471,35

Внимание:

Система для ручного регулирования. Для автоматического управления необходим сервомотор SM4 (код 004002), а также погодный регулятор (код 002187N), или вместо регулятора управление дополнительным контуром со смесительным вентилем с автоматики котла.



сервопривод SM 4

ГРУППА: А

	*	Код арт.	Кол. шт. в упаковке	Ед.	Цена €/Ед.
		004002	1	шт.	167,72

Внимание:

Сервопривод позволяет осуществить автоматическое управление смесителем с четырехходовым вентилем KAN-Bloc вместе с погодным регулятором, либо с помощью автоматики котла (автоматика котла должна иметь управление дополнительным контуром со смесительным вентилем).



* по запросу-срок поставки до 4 недель

** по индивидуальному согласованию

*** до исчерпания запасов

регулятор погодный, предназначенный для монтажа на стене

ГРУППА: А

	*	Код арт.	Кол. шт. в упаковке	Ед.	Цена €/Ед.
	*	002187N	1	шт.	195,18

Внимание:

Применять для управления смесительной системой, а также смесителем с четырехходовым вентилем - KAN-Влюс вместе с сервомотором SM4 (код 004002). В комплект с регулятором входит датчик наружной температуры (APS), контактный датчик температуры подачи (VFAS), подсоединительная панель для регулятора (монтаж на стене).



датчик комнатной температуры с удаленным управлением, оснащен LCD-экраном

ГРУППА: А

	*	Код арт.	Кол. шт. в упаковке	Ед.	Цена €/Ед.
	*	002160N	1	шт.	111,14

Внимание:

Датчик является дополнительным оборудованием для погодного регулятора с кодом 002187N.



термостат для выключения насоса

ГРУППА: А

	*	Код арт.	Кол. шт. в упаковке	Ед.	Цена €/Ед.
	*	K-801800	1	шт.	52,85

Внимание:

Элемент выполняет функцию защиты от превышения температуры в системе напольного отопления.



контроллер системы антиобледенения для открытых поверхностей

ГРУППА: А

	*	Код арт.	Кол. шт. в упаковке	Ед.	Цена €/Ед.
	*	K-802305	1	шт.	385,15

Внимание:

Контроллер требует использования датчика снега и льда.



датчик снега и льда с кабелем 15 м

ГРУППА: А

	*	Код арт.	Кол. шт. в упаковке	Ед.	Цена €/Ед.
кабель 6 м	*	K-802301	1	шт.	399,25
кабель 20 м	*	K-802302	1	шт.	451,31

Внимание:

Датчик снега и льда применяется с контроллером системы антиобледенения открытых площадок (арт. K-802305)

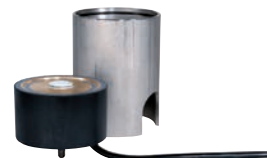

термостат с ЖК-дисплеем

ГРУППА: А

	*	Код арт.	Кол. шт. в упаковке	Ед.	Цена €/Ед.
без датчика температуры пола	**	K-800004	1	шт.	98,65
с датчиком температуры пола	**	K-800005	1	шт.	122,89

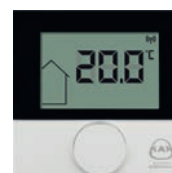

клеммная колодка 230 В LAN

ГРУППА: А

	*	Код арт.	Кол. шт. в упаковке	Ед.	Цена €/Ед.
до 4 термостатов	**	K-800007	1	шт.	383,62
до 8 термостатов	**	K-800009	1	шт.	447,06



клеммная колодка 230 В LAN

ГРУППА: А

	*	Код арт.	Кол. шт. в упаковке	Ед.	Цена €/Ед.
до 4 термостатов	**	K-800008	1	шт.	418,20
до 8 термостатов	**	K-800010	1	шт.	481,69



* по запросу-срок поставки до 4 недель

** по индивидуальному согласованию

*** до исчерпания запасов

ПЕРЕЧЕНЬ КОДОВ АРТИКУЛОВ

Код арт.	стр.	Код арт.	стр.	Код арт.	стр.	Код арт.	стр.	Код арт.	стр.
0.1006	140	0.8049	48	03810020	57	04000340	56	04104040	58
0.1007	140	0.8050	21	03810025	57	04000350	56	04104050	58
0.1021	140	0.9119	4	03810032	57	04000363	56	04104063	58
0.1022	140	0.9119-6C	4	03810040	57	04000375	56	04104075	58
0.1023	138	0.9119-6N	4	03810050	57	04000390	56	04104090	58
0.1026	140	0.9127	4	03810063	57	04101016	64	04104116	59
0.1420	4	0.9127	133	03810075	57	04101020	64	04104120	59
0.1825	4	0.9133	4	03810090	57	04101025	64	04104125	59
0.2125	26	0.9135	4	03900011	57	04101032	64	04104216	58
0.2144	4	0.9226	4	03900016	57	04102016	64	04104220	58
0.2144	133	0.9226	133	03900020	57	04102020	64	04104225	58
0.2144-6C	4	0.9226-6C	5	03900025	57	04102025	64	04104316	59
0.2144-6N	4	0.9226-6N	5	03900032	57	04102032	64	04104320	59
0.2145	4	0.9228	4	03900040	57	04103011	57	04104325	59
0.2145	133	0.9228-6C	5	03900050	57	04103016	57	04104332	59
0.2145-6C	4	0.9228-6N	5	03900063	57	04103020	57	04104340	59
0.2145-6N	4	0.9425-6C	31	03900075	57	04103025	57	04104350	59
0.2146	133	0.9425-6N	31	03900090	57	04103032	57	04104363	59
0.2146	133	0.9550	31	03910011	57	04103040	57	04104375	59
0.2148	4	0.9563	31	03910020	57	04103050	57	04104390	59
0.2148	133	0.9614	31	03910025	57	04103063	57	04104416	61
0.2148-6C	4	0.9616	31	03910032	57	04103075	57	04104420	61
0.2148-6N	4	0.9616-6C	31	03910040	57	04103090	57	04104425	61
0.2174	4	0.9616-6N	31	03910050	57	04103116	60	04104516	61
0.2174	133	0.9620	31	03910063	57	04103120	60	04104520	61
0.2175	4	0.9620-6C	31	03910075	57	04103121	60	04104521	61
0.2175	133	0.9620-6N	31	03910090	57	04103125	60	04104525	61
0.2175-6C	5	0.9625	31	04000111	56	04103126	60	04104526	61
0.2175-6N	5	0.9626	31	04000120	56	04103132	60	04104532	61
0.2176	133	0.9632	31	04000125	56	04103140	60	04104534	61
0.2176	134	0.9640	31	04000132	56	04103150	60	04104616	61
0.2176OP	133	002.001.000	51	04000140	56	04103163	60	04104620	61
0.2177	4	002.001.002	26	04000150	56	04103175	60	04104621	61
0.2177-6C	5	002.001.003	26	04000163	56	04103190	60	04104625	61
0.2177-6N	5	002160N	154	04000175	56	04103216	61	04104626	61
0.2178	4	002187N	154	04000190	56	04103220	61	04104632	61
0.2178	133	004002	153	04000211	56	04103221	61	04104634	61
0.2178-6C	5	010302	153	04000220	56	04103225	61	04105020	59
0.2178-6N	5	010304	153	04000225	56	04103226	61	04105025	59
0.2178OP	133	014001	153	04000232	56	04103232	61	04105026	59
0.2178OP 600M	133	0200.12	74	04000240	56	04103240	61	04105032	59
0.2535	4	0200.12d	74	04000250	56	04103250	61	04105033	59
0.3244	4	03800020	56	04000263	56	04103263	61	04105034	59
0.52071	83	03800025	56	04000275	56	04103275	61	04105040	59
0.52071	146	03800032	56	04000290	56	04103290	61	04105041	59
0.6106	149	03800040	56	04000311	56	04104011	58	04105042	59
0.6107	149	03800050	56	04000316	56	04104016	58	04105050	59
0.8048	20	03800063	56	04000320	56	04104020	58	04105051	59
0.8048	48	03800075	56	04000325	56	04104025	58	04105052	59
0.8049	20	03810011	57	04000332	56	04104032	58	04105053	59

ПЕРЕЧЕНЬ КОДОВ АРТИКУЛОВ

Код арт.	стр.	Код арт.	стр.	Код арт.	стр.	Код арт.	стр.	Код арт.	стр.
04105063	59	04108075	58	04114220	64	113000	106	1900C	5
04105064	59	04108076	58	04114225	64	113000	127	1900C	31
04105065	59	04108090	58	04114232	64	1130S	84	1900C	139
04105075	59	04108091	58	04210000	65	1130Z	84	1900N	5
04105090	59	04108092	58	04212011	65	113100	106	1900N	32
04105091	59	04109110	63	04212016	65	113100	127	1900N	139
04105092	59	04109140	63	04212020	65	113835	106	1901C	5
04105111	60	04109150	63	04212025	65	113835	127	1901C	31
04105116	60	04109163	63	04212032	65	1140S	84	1901C	139
04105120	60	04109175	63	04212050	65	1140Z	84	1901N	5
04105125	60	04109190	63	04212063	65	11715L	17	1901N	32
04105132	60	04109310	62	04212075	65	11716L	17	1901N	139
04105140	60	04109340	62	04212090	65	11717L	17	1904C	5
04105150	60	04109350	62	04212100	66	1300G-OP	87	1904C	31
04105163	60	04109360	62	04212101	66	1300-OP	87	1904C	139
04105175	60	04109375	62	04212104	66	1300S	85	1904N	5
04105190	60	04109390	62	04212200	65	1300Z	85	1904N	32
04105216	62	04110011	63	04212201	65	1305.11	83	1904N	139
04105220	62	04110016	63	04212311	66	1305.11	146	1906C	5
04105221	62	04110020	63	04212316	66	1310G-OP	87	1906C	31
04105225	62	04110025	63	04212320	66	1310-OP	87	1906C	139
04105226	62	04110032	63	04212325	66	1310S	85	1906N	5
04105232	62	04110040	63	04212332	66	1310Z	85	1906N	32
04105316	62	04110050	63	04212340	66	1320G-OP	87	1906N	139
04105416	60	04110063	63	04212350	66	1320-OP	87	1908C	5
04106016	60	04110075	63	04212363	66	1320S	85	1908C	31
04106020	60	04110090	63	04212375	66	1320Z	85	1908C	139
04107020	62	04111000	65	04212390	66	1330S	85	1908N	5
04107116	62	04111016	64	1.02	79	1330Z	85	1908N	32
04107120	62	04111020	64	1.03	79	1340S	85	1908N	139
04107125	62	04111025	64	1.04	79	1340Z	85	1910C	5
04107216	62	04111032	64	1.05	79	1600S	88	1910C	31
04107220	62	04111040	64	1.06	79	1600Z	86	1910C	139
04107221	62	04111050	64	1.07	79	1610S	88	1910N	5
04107225	62	04111063	64	1.08	79	1610Z	86	1910N	32
04107226	62	04111075	64	1.09	79	1620S	88	1910N	139
04108011	58	04111090	64	1.10	79	1620Z	86	1951N	20
04108020	58	04111220	63	1.11	79	1630S	88	1951N	48
04108025	58	04111225	63	1.12	79	1630U	20	1951W	20
04108026	58	04111232	63	10612	83	1630U	48	1951W	48
04108032	58	04111240	63	10612	146	1630Z	86	2.02	80
04108033	58	04111250	63	1100-OP	86	1640S	88	2.03	80
04108040	58	04111263	63	1100S	84	1640Z	86	2.04	80
04108041	58	04111275	63	1100Z	84	1730	20	2.05	80
04108042	58	04112220	63	1110-OP	86	1730	48	2.06	80
04108050	58	04112225	63	1110S	84	17662-50	23	2.07	80
04108051	58	04112232	63	1110Z	84	1851N	20	2.08	80
04108063	58	04113220	63	1120-OP	86	1851N	48	2.09	80
04108064	58	04113225	63	1120S	84	1851W	20	2.10	80
04108065	58	04113232	63	1120Z	84	1851W	48	2.11	80

ПЕРЕЧЕНЬ КОДОВ АРТИКУЛОВ

Код арт.	стр.	Код арт.	стр.	Код арт.	стр.	Код арт.	стр.	Код арт.	стр.
2.12	80	43590-50	108	55030A	142	6090.09	43	6119421	105
2100C	89	43590-50	108	55040A	142	6090.10	15	6119421	125
2100N	89	43590-50	130	55050A	142	6090.10	43	6119432	105
210416	26	43590-50	130	55060A	142	6090.13	43	6119432	125
2110C	89	43610-50	109	55070A	142	6095.22	74	6119443	105
2110N	89	43610-50	130	55080A	142	6095.23	74	6119443	125
22	74	4400.30	71	55090A	142	6095.24	74	6119454	105
22022	136	44967-50	109	55100A	142	6095.28	145	6119454	125
22022N	136	44967-50	130	55110A	142	6095.30	145	6119465	105
22022S	136	44970-50	109	55120A	142	6095.32	81	6119465	125
2214	136	44970-50	130	570110	107	6095.33	15	6119475	105
2215	20	45184-50	109	570110	128	6095.33	43	6119784	126
2215	48	45184-50	130	570120	107	6095.33	71	6119795	126
2220	20	45816-50	108	570120	128	6095.33	75	6119806	126
2220	48	45816-50	129	570130	107	6095.34	81	6119817	126
2519950	50	4911.00	73	570130	128	6095.34	145	6119828	126
265	21	4912.00	73	570140	107	6095.35	81	6119839	126
265	49	4913.00	73	570140	128	6095.43	81	6119841	126
265	140	4914.00	73	570150	107	6095.43	144	6121506	114
267	21	4917.00	73	570150	128	61020	76	6121807	114
267	49	4918.00	73	570160	107	61030	76	6121820	114
267	140	4919.00	73	570160	128	61040	76	6122207	114
276	20	4930.00	73	570170	107	61050	76	6122808	114
276	48	4931.00	73	570170	128	61060	76	6123501	114
278	20	4932.00	73	6.02	80	61070	76	6124212	114
278	48	4933.00	73	6.03	80	61080	76	6125412	114
290016	50	4940.00	74	6.04	80	61090	76	6127620	114
3157	79	4941.00	74	6.05	80	61100	76	6128820	114
3158	79	4942.00	74	6032.22	69	61110	76	6190008	114
3159	79	4950.00	73	6032.22C	69	61120	76	6190019	114
3160	79	4951.00	73	6033.22	69	611791.4	114	6190021	115
341614	106	51020A	142	6033.42	69	611792.5	114	6190030	115
341614	127	51030A	142	6034.22	69	611793.6	114	6190041	117
38530000011	88	51040A	142	6034.42	69	611794.7	114	6190052	117
38530000021	88	51050A	142	6034.44	69	611795.8	114	6190063	117
38540000011	88	51060A	142	6034.46	69	611796.9	114	6190074	117
4.12	81	51070A	142	6036.52	74	611797.1	114	6190085	117
4.12	144	51080A	142	6037.52	74	611798.0	114	6190096	117
4.13	81	51090A	142	6038.32	74	611799.1	114	6190107	117
4.13	144	51100A	142	6038.32E	74	611800.2	114	6190118	117
43224-50	109	51110A	142	6038.52	74	611937.7	105	6190129	117
43224-50	130	51120A	142	6090.050	15	611937.7	126	6190131	117
43225-50	109	512	145	6090.050	43	611938.8	105	6190140	117
43225-50	130	5309	81	6090.060	15	611938.8	126	6190151	117
43359-50	109	5312	81	6090.060	43	611939.9	105	6190162	117
43359-50	130	5316	81	6090.070	15	611939.9	126	6190173	117
43588-50	108	5318	81	6090.070	43	6119401	105	6190184	115
43588-50	130	5322	82	6090.080	15	6119401	125	6190195	115
43589-50	108	5322	146	6090.080	43	6119410	105	6190206	116
43589-50	130	55020A	142	6090.09	15	6119410	125	6190217	116

ПЕРЕЧЕНЬ КОДОВ АРТИКУЛОВ

Код арт.	стр.	Код арт.	стр.	Код арт.	стр.	Код арт.	стр.	Код арт.	стр.
6190228	116	6190723	120	6191229	119	6191724	123	6192221	119
6190239	116	6190734	120	6191231	119	6191735	121	6192230	119
6190241	116	6190745	120	6191240	119	6191746	121	6192241	119
6190250	116	6190756	124	6191251	119	6191757	121	6192252	119
6190261	116	6190767	124	6191262	119	6191768	121	6192263	119
6190272	115	6190778	124	6191273	119	6191779	121	6192274	122
6190283	115	6190789	124	6191284	116	6191781	121	6192296	120
6190294	115	6190791	124	6191295	116	6191790	121	619800.5S	104
6190305	115	6190800	124	6191306	116	6191801	123	619802.7S	104
6190316	115	6190811	124	6191317	116	6191812	123	619803.8S	104
6190327	115	6190822	122	6191328	116	6191823	123	619804.9S	104
6190338	115	6190833	122	6191339	116	6191834	114	619806.0S	104
6190349	116	6190844	122	6191341	116	6191845	114	619807.1S	104
6190351	116	6190855	122	6191350	117	6191856	115	619808.2S	105
6190360	116	6190866	122	6191361	118	6191867	115	619809.3S	105
6190371	116	6190877	122	6191372	117	6191878	115	619811.5S	105
6190382	116	6190888	122	6191383	118	6191889	115	619813.7S	105
6190393	116	6190899	122	6191394	118	6191891	125	619814.8S	105
6190404	116	6190901	122	6191405	117	6191900	125	619816.1S	105
6190415	121	6190910	122	6191416	118	6191911	125	6198302	125
6190426	121	6190921	122	6191427	118	6191922	125	6198313	125
6190437	121	6190932	122	6191438	118	6191933	125	6198324	125
6190448	121	6190943	115	6191449	117	6191944	125	6198335	125
6190459	121	6190954	115	6191451	118	6191955	125	6198346	125
6190461	121	6190965	115	6191460	118	6191966	125	6198357	125
6190470	121	6190976	115	6191471	118	6191977	125	6198368	125
6190481	121	6190987	115	6191482	118	6191988	125	6198379	125
6190492	121	6190998	115	6191493	117	6191999	123	6198381	125
6190503	121	6191009	115	6191504	118	6192001	123	6198390	125
6190514	121	6191011	124	6191515	118	6192010	123	6198456	122
6190525	121	6191020	124	6191526	118	6192021	121	6198467	122
6190536	121	6191031	124	6191537	117	6192032	121	6198478	122
6190547	121	6191042	124	6191548	118	6192043	121	6198489	122
6190558	121	6191053	124	6191559	118	6192054	121	6198491	122
6190569	121	6191064	124	6191561	118	6192065	121	6198500	122
6190571	121	6191075	124	6191570	118	6192076	121	6198599	123
6190580	120	6191086	114	6191581	117	6192087	121	6198601	123
6190591	120	6191097	114	6191592	123	6192098	121	6198610	123
6190602	120	6191108	114	6191603	123	6192109	121	6198621	123
6190613	120	6191119	114	6191614	123	6192111	121	620112.9	95
6190624	120	6191121	119	6191625	123	6192120	120	620135.1	95
6190635	120	6191130	119	6191636	123	6192131	120	620136.0	95
6190646	120	6191141	119	6191647	123	6192142	120	620137.1	95
6190657	120	6191152	119	6191658	123	6192153	120	620143.7	95
6190668	120	6191163	119	6191669	123	6192164	120	620144.8	95
6190679	120	6191174	119	6191671	123	6192175	120	620145.9	95
6190681	120	6191185	119	6191680	123	6192186	120	620154.7	95
6190690	120	6191196	119	6191691	123	6192197	120	620155.8	95
6190701	120	6191207	119	6191702	123	6192208	120	620156.9	95
6190712	120	6191218	119	6191713	123	6192219	120	620162.4	96

ПЕРЕЧЕНЬ КОДОВ АРТИКУЛОВ

Код арт.	стр.	Код арт.	стр.	Код арт.	стр.	Код арт.	стр.	Код арт.	стр.
620163.5	96	620262.5	98	620446.2	118	6206442	97	6208081	96
620164.6	96	620263.6	98	620447.3	118	6206453	97	6208092	96
620170.1	96	620265.8	98	620448.4	118	6206464	97	6208103	96
620171.2	96	620266.9	98	620449.5	118	6206475	98	6208114	96
620177.8	96	620276.8	98	620450.6	118	6206486	98	6208125	96
620178.9	96	620277.9	98	620451.7	118	6206497	98	6208136	96
620184.4	94	620278.1	98	620452.8	123	6206508	103	6208147	96
620185.5	94	620279.0	98	620453.9	123	6206519	103	620816.9	101
620186.6	94	620281.2	103	620454.1	123	6206521	103	620817.1	101
620192.1	94	620282.3	103	620455.0	123	620659.6	104	6208906	102
620193.2	94	620288.9	99	620456.1	123	620660.7	104	6208917	102
620194.3	94	620289.1	99	620457.2	123	620661.8	104	6208928	102
620197.6	102	620290.0	99	620459.4	94	620667.3	100	6208939	102
620198.7	102	620291.1	99	620460.5	94	620673.9	99	6208941	102
620199.8	102	620295.5	104	620461.6	94	620674.1	99	6208950	102
620200.9	102	620296.6	104	620462.7	94	620675.0	99	6208961	102
620206.4	103	620412.1	124	620463.8	94	620676.1	99	620984.1	103
620207.5	103	620413.2	124	620464.9	94	620677.2	99	620987.4	102
620208.6	103	620414.3	124	620465.1	94	620678.3	99	622220.5	105
620209.7	103	620415.4	115	620466.0	94	620679.4	99	6222216	105
620211.9	100	620416.5	115	620475.9	120	620680.5	99	6222216	125
620212.1	100	620417.6	115	620476.1	120	620681.6	99	6222227	105
620213.0	100	620418.7	124	620480.3	94	620682.7	99	6222227	125
620214.1	100	620419.8	124	620481.4	94	620683.8	99	6222238	105
620215.2	100	620420.9	124	620482.5	94	620684.9	99	6222238	125
620216.3	100	620421.1	119	620483.6	94	620685.1	99	6222249	105
620217.4	100	620422.0	119	620570.5	107	620686.0	99	6222249	125
620218.5	100	620423.1	119	620570.5	128	620687.1	99	6222251	105
620226.2	101	620424.2	119	620572.7	107	620688.2	99	6222251	125
620227.3	101	620425.3	119	620572.7	129	620689.3	99	6222260	105
620228.4	101	620426.4	119	620573.8	107	620690.4	99	6222260	125
620229.5	101	620427.5	119	620573.8	129	6206915	104	6222271	105
620230.6	101	620428.6	116	620574.9	107	6206926	104	6222271	125
620236.1	102	620429.7	116	620574.9	129	6206937	104	6230004	116
620237.2	102	620430.8	116	620575.0	107	6207036	101	6230015	116
620238.3	102	620431.9	117	620575.0	129	620713.5	99	6230026	116
620239.4	102	620432.1	117	620576.1	107	620714.6	99	6230037	116
620242.7	102	620433.0	117	620576.1	129	620719.0	101	6230048	116
620243.8	102	620434.1	118	6206200	95	6208004	95	6230059	116
620244.9	102	620435.2	118	6206211	95	620801.5	105	6230061	117
620245.1	102	620436.3	118	6206222	95	620801.5	126	6230070	117
620248.2	97	620437.4	118	6206233	95	6208014	105	6230081	117
620249.3	97	620438.5	118	6206244	95	620802.6	105	6230092	117
620250.4	97	620439.6	118	6206255	95	620802.6	126	6230103	117
620256.1	98	620440.7	118	6206387	100	620803.7	105	6230114	117
620257.0	98	620441.8	118	6206398	100	620803.7	126	6240003	95
620258.1	98	620442.9	118	6206409	100	6208048	95	6240014	95
620259.2	98	620443.1	118	6206411	100	6208059	95	6240025	95
620260.3	98	620444.0	118	6206420	100	6208061	96	6240036	95
620261.4	98	620445.1	118	6206431	100	6208070	96	6240047	95

ПЕРЕЧЕНЬ КОДОВ АРТИКУЛОВ

Код арт.	стр.	Код арт.	стр.	Код арт.	стр.	Код арт.	стр.	Код арт.	стр.
6240058	95	6240553	96	6241114	94	6310002	116	6340391	98
6240069	95	6240564	97	6241125	94	6310003	117	6340400	103
6240071	95	6240575	97	6241131	95	6310004	117	6340411	95
6240080	95	6240586	97	6241136	94	6310005	118	6340422	101
6240091	95	6240597	97	6241147	94	6310006	118	6340521	101
6240102	102	6240608	97	6241158	94	6310007	118	6340532	101
6240113	102	6240619	103	6241169	103	6310008	119	6340554	101
6240124	102	6240621	103	6241171	103	6310009	119	6340565	101
6240135	101	6240630	103	6241180	103	6310010	124	6340576	101
6240146	101	6240641	103	624130.1	100	6310011	115	6340587	101
6240157	101	6240652	103	624134.5	100	6310012	116	6340598	101
6240168	101	6240663	103	624135.6	100	6310013	117	6340774	100
6240179	101	6240674	103	624136.7	100	6310014	117	6340785	100
6240181	95	6240685	103	6241378	94	6310015	118	6340786	100
6240190	95	6240696	103	6241389	94	6310016	118	6340972	99
6240201	95	6240707	103	6241391	94	6310017	118	6340983	99
6240212	95	6240718	98	6246651	100	6310018	118	6340994	99
6240223	95	6240729	98	6249577	103	6310019	119	6341005	99
6240234	100	6240731	98	6249588	103	6310020	119	6341016	99
6240245	100	6240740	98	6249599	103	6310021	119	6341027	99
6240256	100	6240751	98	6249601	103	6310022	124	6341038	103
6240267	100	6240762	98	6249610	103	6310100	114	6341049	103
6240278	100	6240773	98	6249621	103	6310101	114	6341051	103
6240289	100	6240784	98	6249830	102	634008.1	108	634106.0	108
6240291	100	6240795	98	6249852	101	634008.1	129	634106.0	129
6240300	100	6240806	98	6302708	102	634009.2	108	634107.1	108
6240311	104	6240817	98	6302715	102	634009.2	129	634107.1	129
6240322	104	6240828	99	6302723	102	634010.3	108	634108.2	108
6240333	104	6240839	94	6302806	101	634010.3	129	634108.2	129
6240344	104	6240841	94	6302823	101	634011.4	108	634111.5	108
6240355	104	6240850	94	6302825	101	634011.4	129	634111.5	129
6240366	102	6240861	94	6302827	101	6340171	104	6341247	101
6240377	102	6240872	94	6303371	98	6340213	100	6341357	95
6240388	102	6240883	94	6303373	98	6340224	100	634139.0	108
6240399	102	6240894	94	6303375	98	6340235	100	634139.0	129
6240401	102	6240916	101	6303377	98	6340246	100	634140.1	109
6240410	96	6240927	101	6303379	98	6340257	100	634140.1	130
6240421	96	6240938	101	6303381	98	6340268	100	634141.2	109
6240432	96	6240949	101	6303383	98	6340279	100	634141.2	130
6240443	96	6240951	101	6303385	98	6340281	95	634142.3	109
6240454	96	6240960	102	6303387	98	6340290	96	634142.3	130
6240465	96	6240964	103	6303389	98	6340301	96	634143.4	108
6240476	96	6240971	102	6303391	98	6340312	96	634143.4	129
6240487	96	6240982	103	6303393	98	6340323	104	6341500	104
6240498	96	6240993	100	6303395	98	6340334	97	6341511	104
6240509	96	6241004	102	6303397	98	6340345	98	6341522	104
6240511	96	6241015	101	6303399	98	6340356	98	70001	18
6240520	96	6241026	101	6303516	100	6340367	98	70002	18
6240531	96	6241061	103	6303518	100	6340378	98	70003	18
6240542	96	6241070	103	6310001	115	6340389	98	70005	18

ПЕРЕЧЕНЬ КОДОВ АРТИКУЛОВ

Код арт.	стр.	Код арт.	стр.	Код арт.	стр.	Код арт.	стр.	Код арт.	стр.
70015	18	725	136	8.02	80	9001.80	6	9006.39K	13
70016	18	726N	136	8.03	80	9001.80	134	9006.42	16
70017	18	727	136	8.04	80	9001.830	11	9006.43	16
70019	18	728N	136	8.05	80	9001.84	73	9006.44	16
70031	18	729202W	12	8008	21	9001.85	73	9006.48	17
70032	18	729202W	37	8051	20	9001.86	7	9006.48	148
70033	18	729202W	72	8051	48	9001.86	134	9006.56	17
70035	18	729N	136	8052	20	9001.87	73	9006.56	148
70045	19	730	138	8052	48	9001.88	73	9006.57	148
70046	19	7302A	146	8053	20	9001.90	16	9006.59	17
70047	19	7303A	146	8053	48	9001.92	17	9006.59	148
70049	19	7304A	146	8054	20	9001.92	148	9006.64B	15
70061	19	7305A	146	8054	48	9001.94	16	9006.65B	14
70062	19	7306A	146	8058	20	9001.96	17	9006.66B	9
70063	19	7307A	146	8058	48	9001.96	148	9006.67B	9
70065	19	7308A	146	8058	140	9003.130	11	9006.680	9
70075	19	7309A	146	8059	20	9003.140	12	9006.78	6
70075	19	7310A	146	8059	48	9003.47	17	9006.78	134
70077	19	74020	77	8059	140	9003.47	148	9006.89K	13
70079	19	74030	77	8060	20	9003.67	17	9006.90K	13
702	69	74040	77	8060	48	9003.67	148	9006.95	17
71003	18	74050	77	8060	140	9003.700	11	9006.95	148
71015	18	74060	77	81020	76	9003.710	11	9006.97	17
71017	18	74070	77	81030	76	9003.720	11	9006.97	46
71020A	143	74080	77	81040	76	9003.730	12	9006.97	148
71030A	143	74090	77	81050	76	900376N	17	9007.42	16
71031	18	74100	77	81060	76	900380N	17	9007.44	16
71033	18	74110	77	81070	76	9004.16	17	9012.00	46
71040A	143	74120	77	81080	76	9004.24	17	9012.00N	46
71045	19	75020A	144	81090	76	9006.01	6	9012.020	46
71047	19	75030A	144	81100	76	9006.01	134	9012.02N	46
71050A	143	75040A	144	81110	76	9006.06	7	9012.02NP	46
71060A	143	75050A	144	81120	76	9006.06	134	9012.040	46
71061	19	75060A	144	82020	78	9006.060R	7	9012.060	46
71063	19	75070A	144	82030	78	9006.08	7	9012.080	46
71070A	143	75080A	144	82040	78	9006.10	7	9012.08N	46
71075	19	75090A	144	845000	106	9006.10	134	9012.100	46
71077	19	75100A	144	845000	127	9006.11B	9	9012.20	69
71080A	143	75110A	144	845050	106	9006.11CN	7	9012.22	69
71090A	143	75120A	144	845050	127	9006.12KPL	7	9012.24	69
71100A	143	752	145	84550N	25	9006.13B	9	9012.26	69
71110A	143	7702A	147	85/834	88	9006.15B	9	9012.28	69
71120A	143	7703A	147	9001.35	13	9006.16B	9	9012.30	70
712	145	7704A	147	9001.35	37	9006.18B	9	9012.32	70
72001	18	7705A	147	9001.35	72	9006.20B	9	9012.34	70
72001N	18	7706A	147	9001.64L	17	9006.21	9	9012.36	70
72011	19	7707A	147	9001.65L	17	9006.22B	9	9012.38	70
72012	19	7708A	147	9001.770	11	9006.310	11	9012.40	70
72013	19	7709A	147	9001.78B	9	9006.320	11	9012.60	46
720N	136	7710A	147	9001.79B	9	9006.37K	13	9012.91	17

ПЕРЕЧЕНЬ КОДОВ АРТИКУЛОВ

Код арт.	стр.	Код арт.	стр.	Код арт.	стр.	Код арт.	стр.	Код арт.	стр.
9012.91	148	9014.270	13	9017.010	14	9019.030	13	9024.600	34
9012.913	17	9014.280	13	9017.020	14	9019.040	13	9024.61	34
9012.913	148	9014.290	13	9017.030	14	9019.050	7	9024.620	34
9012.92	17	9014.300	13	9017.040	14	9019.07	6	9024.630	34
9012.92	148	9014.310	16	9017.050	14	9019.090	11	9024.65	38
9013.10B	9	9014.320	16	9017.060	14	9019.100	11	9024.66	33
9013.11B	9	9014.330	16	9017.070	14	9019.110	12	9024.67	33
9013.12B	9	9014.340	16	9017.080	14	9019.120	7	9024.72	33
9013.13	11	9014.350	16	9017.090	14	9019.130	7	9024.72	135
9013.14	11	9014.360	16	9017.100	74	9019.140	12	9024.76	33
9013.15	11	9014.370	16	9017.120	75	9019.150	11	9024.88	38
9013.16	11	9014.380	13	9017.160	70	9019.160	11	9024.940	34
9013.17	11	9014.400	13	9017.180	70	9019.23	6	9024.950	34
9013.18	12	9014.450	10	9017.200	70	9019.23	134	9024.970	34
9013.19	12	9014.460	10	9017.220	71	9019.24	6	9025.01	47
9013.270	11	9014.470	10	9017.340	14	9019.24	134	9025.04	47
9013.280	11	9014.480	10	9017.350	15	9019.25	6	9026.330	46
9013.290	12	9014.490	6	9018.010	8	9019.26	6	9027.160	10
9013.300	12	9014.490	134	9018.020	8	9019.27	6	9027.170	10
9013.39B	9	9014.560	8	9018.030	8	9019.28	6	9027.180	10
9013.42B	9	9014.570	8	9018.050	8	9019.28	134	9029.11	14
9013.43B	9	9014.580	13	9018.060	8	9019.29	6	9029.12	14
9013.440	12	9014.590	13	9018.070	8	9019.30	6	9030.39	46
9013.460	12	9014.610	7	9018.080	8	9019.31	13	9032.02	46
9013.470	11	9014.610	134	9018.170	9	9019.32	9	9032.02	70
9013.480	11	9014.650	8	9018.180	9	9019.33	9	9040.120	34
9013.49	11	9014.98	13	9018.190	9	9019.34	9	9040.140	34
9013.500	11	9015.230	10	9018.200	9	9019.35	9	9050.100	34
9013.510	11	9015.240	10	9018.210	8	9019.36	9	9050.110	39
9013.520	12	9015.250	10	9018.220	8	9019.40	10	9050.120	39
9013.530	12	9015.260	10	9018.230	8	9019.41	10	9050.200	46
9013.550	11	9015.270	10	9018.240	8	9019.42	10	9063.100	34
9013.560	11	9016.000	10	9018.250	8	9019.43	10	9063.110	39
9013.570	9	9016.010	10	9018.500	8	9019.44	10	9063.120	39
9013.580	9	9016.020	10	9018.510	8	9019.46	13	9063.200	46
9013.600	9	9016.030	10	9018.520	8	9019.47	13	90N	73
9013.620	9	9016.110	10	9018.530	8	9023.06	7	91000	79
9013.640	9	9016.22	71	9018.540	8	9023.08	12	91001	79
9013.660	9	9016.230	10	9018.550	8	9023.08	37	91020	78
9013.68	9	9016.240	10	9018.560	9	9023.08	72	91030	78
9013.70	9	9016.250	7	9018.69	8	9023.10	12	91040	78
9013.72	9	9016.27	10	9018.700	8	9023.10	37	91050	78
9014.13	16	9016.34	13	9018.720	8	9023.10	72	91060	78
9014.14	16	9016.34	37	9018.730	8	9024.37	46	91070	78
9014.16	16	9016.34	72	9018.740	8	9024.38	46	91080	78
9014.17	16	9016.35	13	9018.750	8	9024.39	46	91090	78
9014.19	16	9016.35	37	9018.760	8	9024.400	46	91100	78
9014.200	13	9016.580	10	9019.000	16	9024.410	46	91110	78
9014.220	13	9016.590	10	9019.010	16	9024.49	35	91120	78
9014.23	16	9017.000	14	9019.02	16	9024.54	34	91N	73

ПЕРЕЧЕНЬ КОДОВ АРТИКУЛОВ

Код арт.	стр.	Код арт.	стр.	Код арт.	стр.	Код арт.	стр.	Код арт.	стр.
9601seg	79	K-080128	33	K-084010	43	K-602707	143	K-802301	154
9602seg	79	K-080129	39	K-084020	43	K-602708	143	K-802305	154
9603seg	79	K-080130	39	K-084030	43	K-602709	143	K-803000	147
981	16	K-080160	40	K-085010	41	K-602710	143	K-803001	147
9850	74	K-080161	40	K-085027	42	K-609010	12	K-803002	147
9880	74	K-080163	40	K-085030	42	K-609010	37	K-900000	38
9890	74	K-080164	40	K-085068	40	K-609010	72	K-900001	38
AAP1022BAT	22	K-080166	39	K-085069	42	K-609032	45	K-900002	38
AAP102KPL	22	K-080167	39	K-085070	42	K-609033	45	K-900003	38
AQS-DN15WS	83	K-080172	40	K-085071	41	K-609034	45	K-900004	38
AXI1022BAT	23	K-080173	40	K-085072	41	K-609035	45	K-900005	38
AXI102KPL	22	K-080174	40	K-085104	41	K-609062	45	K-900006	38
B2012	150	K-080250	44	K-100023	133	K720005	87	K-900007	38
B2022	150	K-080251	44	K-100305	133	K720006	87	K-900008	38
B4012	150	K-080252	44	K-100305	134	K720305	87	K-900009	38
B4022	150	K-080253	44	K-100500	134	K720306	87	K-900010	38
BP108M	107	K-080254	44	K-150005	133	K720725	87	K-900100	38
BP108M	128	K-080255	44	K-150005	133	K720726	87	K-900101	38
BP761M	107	K-080256	44	K-200501	137	K-800002	151	K-900102	38
BP761M	128	K-080257	44	K-200601	137	K-800003	151	K-900103	38
BP889M	107	K-080258	44	K-200602	137	K-800019	149	K-900104	38
BP889M	128	K-080259	44	K-200700	137	K-800030	150	K-900105	38
K-070026	34	K-080380	45	K-201050	43	K-800031	150	K-900111	44
K-070027	34	K-080384	45	K-201106	138	K-800035	149	K-900112	44
K-070066	33	K-080385	45	K-201117	138	K-800036	149	K-900201	33
K-070072	32	K-080386	45	K-201120	138	K-800100	149	K-900201	135
K-070076	33	K-080551	39	K-300100	138	K-800101	149	K-900202	33
K-070253	38	K-081003	40	K-300300	138	K-800102	151	K-900202	135
K-070615	34	K-081025	40	K-400000	139	K-800201	149	K-900203	33
K-070616	34	K-081101	35	K-400100	139	K-800210	151	K-900204	33
K-070617	34	K-081102	35	K-400200	139	K-800211	151	K-900205	33
K-070618	34	K-081103	35	K-500310	141	K-800300	151	K-900206	33
K-070619	34	K-081104	35	K-500900	140	K-800301	152	K-900250	32
K-071012	34	K-081105	35	K-501000	140	K-800310	153	K-900250	135
K-080064	38	K-081106	35	K-501001	140	K-800400	152	K-900251	32
K-080068	38	K-081107	35	K-501002	141	K-800401	152	K-900251	135
K-080069	38	K-081108	35	K-600400	82	K-800500	153	K-900252	32
K-080070	38	K-081109	35	K-600400	144	K-800600	153	K-900252	135
K-080089	38	K-081110	35	K-600500	82	K-800601	153	K-900300	33
K-080090	33	K-081111	35	K-600500	144	K-800700	152	K-900301	33
K-080092	33	K-081112	35	K-600702	149	K-800701	152	K-900302	33
K-080096	38	K-081113	35	K-600800	148	K-800702	152	K-900303	33
K-080097	38	K-081114	35	K-601705	148	K-800800	151	K-900304	33
K-080107	44	K-081115	35	K-602700	143	K-800900	152	K-900305	33
K-080108	44	K-081116	35	K-602701	143	K-800902	152	K-900306	33
K-080109	44	K-081117	35	K-602702	143	K-801000	151	K-900307	33
K-080110	44	K-082004	40	K-602703	143	K-801300	153	K-900308	33
K-080114	44	K-083003	39	K-602704	143	K-801800	154	K-900310	33
K-080125	38	K-083004	39	K-602705	143	K-802000	150	K-900313	33
K-080126	38	K-084004	39	K-602706	143	K-802100	150	K-900342	45

ПЕРЕЧЕНЬ КОДОВ АРТИКУЛОВ

Код арт.	стр.	Код арт.	стр.	Код арт.	стр.	Код арт.	стр.	Код арт.	стр.
K-900344	45	K-901001	40	KPPR-PUSH	23	OTUN6M15-2	6	R5541	82
K-900345	45	K-901002	40	KPPR-PUSHAK	22	OTUN6M15-2	32	R5541	146
K-900350	33	K-901003	40	KPPZ/M	51	OTUN6M15-2	89	RS1435	50
K-900351	33	K-901700	36	MZH1418	24	OTUN6M18	6	S10020	77
K-900352	33	K-901701	36	MZH2532	24	OTUN6M18	32	S10030	77
K-900381	38	K-901800	36	OTUC6M12	6	OTUN6M18	89	S10040	77
K-900382	38	K-901801	36	OTUC6M12	32	OTUN6M18-2	6	S10050	77
K-900383	38	K-901810	36	OTUC6M12	89	OTUN6M18-2	32	S10060	77
K-900400	35	K-901930	36	OTUC6M12-2	6	OTUN6M18-2	89	S10070	77
K-900401	35	K-901931	36	OTUC6M12-2	32	OTUN6M22	6	S10080	77
K-900402	35	K-901932	36	OTUC6M12-2	89	OTUN6M22	32	S10090	77
K-900403	35	K-901933	36	OTUC6M15	6	OTUN6M22	89	S10100	77
K-900404	35	K-901934	36	OTUC6M15	32	OTUN6M22-2	6	S10110	77
K-900405	35	K-901935	36	OTUC6M15	89	OTUN6M22-2	32	S10120	77
K-900406	35	K-901936	36	OTUC6M15-2	6	OTUN6M22-2	89	S20020	78
K-900410	35	K-901937	36	OTUC6M15-2	32	OTUN6M28	6	S20030	78
K-900411	35	K-902000	40	OTUC6M15-2	89	OTUN6M28	32	S20040	78
K-900412	35	K-902001	40	OTUC6M18	6	OTUN6M28	89	S20050	78
K-900413	35	K-902002	40	OTUC6M18	32	OTUN6M28-2	6	S20060	78
K-900500	34	K-902003	40	OTUC6M18	89	OTUN6M28-2	32	S20070	78
K-900501	34	K-902716	39	OTUC6M18-2	6	OTUN6M28-2	89	S20080	78
K-900502	34	K-902717	39	OTUC6M18-2	32	OTUN6M35	6	S20090	78
K-900503	34	K-902718	39	OTUC6M18-2	89	OTUN6M35	32	S20100	78
K-900504	34	K-903000	39	OTUC6M22	6	OTUN6M35	89	S20110	78
K-900600	34	K-903001	39	OTUC6M22	32	OTUN6M35-2	6	S20120	78
K-900601	34	K-903002	39	OTUC6M22	89	OTUN6M35-2	32	S3.02	80
K-900602	34	K-903003	39	OTUC6M22-2	6	OTUN6M35-2	89	S3.03	80
K-900603	34	K-903007	39	OTUC6M22-2	32	P06	81	S3.04	80
K-900604	34	K-904000	39	OTUC6M22-2	89	P09	81	S3.05	80
K-900605	34	K-904001	39	OTUC6M28	6	P10	81	smar	25
K-900606	34	K-904002	39	OTUC6M28	32	P12	81	SNE-0	84
K-900607	34	K-904003	39	OTUC6M28	89	P8463	24	SNE-1	84
K-900608	34	K-905000	40	OTUC6M28-2	6	P8464	24	SNE-2	84
K-900609	34	K-905001	40	OTUC6M28-2	32	P8465	24	SNE-3	84
K-900610	34	K-905002	41	OTUC6M28-2	89	P8467	24	SNE-4	84
K-900611	34	K-905003	41	OTUC6M35	6	P8468	24	SNE-5	84
K-900612	34	K-905005	42	OTUC6M35	32	P8469	24	SNE-6	84
K-900613	34	K-905022	42	OTUC6M35	89	P8470	25	SPE-0	84
K-900614	34	K-905023	41	OTUC6M35-2	6	P8471	24	SPE-1	84
K-900615	34	K-905026	42	OTUC6M35-2	32	PN01	23	SPE-2	84
K-900616	34	KL14	50	OTUC6M35-2	89	PR01/N	24	SPE-3	84
K-900617	34	KL16	50	OTUN6M12	6	PRO00008P	69	SPE-4	84
K-900618	34	KL162026	51	OTUN6M12	32	PT8467	24	SPE-5	84
K-900619	34	KL20	50	OTUN6M12	89	PT8468	24	SPE-6	84
K-900650	35	KL26	50	OTUN6M12-2	6	PT8469	24	SW-1410	52
K-900651	35	KL263240	51	OTUN6M12-2	32	PT8471	24	SW-1612	52
K-900652	35	KL5063	51	OTUN6M12-2	89	R542	82	SW-2016	52
K-900653	35	KPPMINI	51	OTUN6M15	6	R542	145	SW-2620	52
K-900654	35	KPPN-PUSH	23	OTUN6M15	32	R543	82	SZ-1410	25
K-901000	40	KPPR-PLAT	23	OTUN6M15	89	R543	145	SZ-1410	52

ПЕРЕЧЕНЬ КОДОВ АРТИКУЛОВ

Код арт.	стр.	Код арт.	стр.
SZ-1612	52	Z-P25PLAT	25
SZ-1814	25	Z-P32N	25
SZ-2016	52	Z-P32PLAT	25
SZ-2620	25	K-100620	134
SZ-2620	52	K-201003	138
TH232-AF-230	150	K-800004	154
U17	82	K-800005	154
U18	82	K-800007	154
U24	82	K-800008	154
U28	82	K-800009	154
UAP100	107	K-800010	154
UAP100	128	K-800011	149
UD-G16	65	K-800012	149
UD-G20	65	K-800013	149
UD-G25	65	K-800014	149
UD-G32	65	K-802302	154
UP-G110	64		
UP-G16	64		
UP-G20	64		
UP-G25	64		
UP-G32	64		
UP-G40	64		
UP-G50	64		
UP-G63	64		
UP-G75	64		
UP-G90	64		
V2000DUB15	147		
V2420D0015	147		
ZAPR01	51		
ZAPR01	106		
ZAPR01	127		
ZAPR02	50		
ZAPR16R	50		
ZAPR20R	50		
ZAPR25R	50		
ZAPR26R	50		
ZAPRAK	52		
ZAPRAK	107		
ZAPRAK	128		
ZAPRE32	50		
ZAPRE40	50		
ZAPRE50	50		
ZAPRE63	50		
Z-P12N	25		
Z-P14N	25		
Z-P14PLAT	25		
Z-P185N	25		
Z-P185PLAT	25		
Z-P18N	25		
Z-P25N	25		

ПОМЕТКИ

